

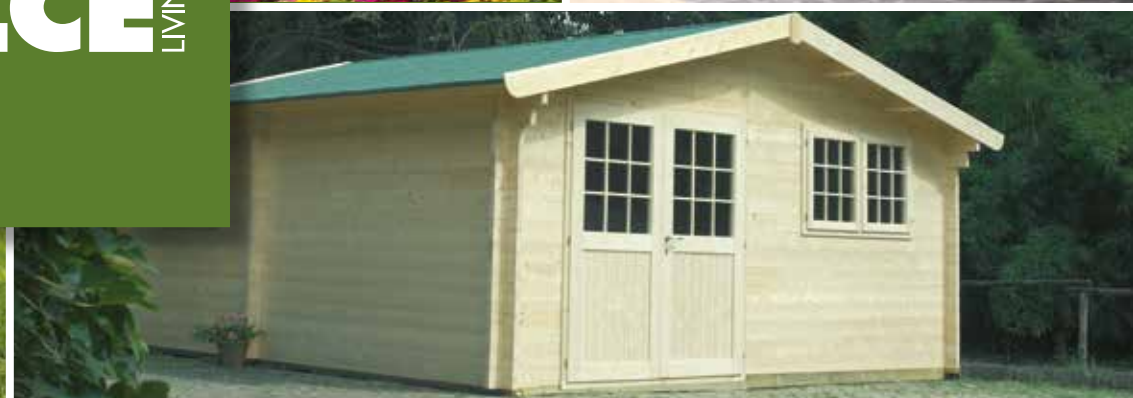

ALCE LIVING



Catalogo tecnico 2022



MADE IN ITALY

INDICE

STRUTTURE E COPERTURE

Pergola Classica Indipendente e addossata	5
Pergola addossata Kronos	7
Pergola indipendente Kronos	8
Pergola indipendente Venere	11
Porticati a misura	13
Barchessa	17
Gazebo Oriente	19
Pannelli Chiosco	27
Mensole per Pensiline	29

LE COPERTURE

Tegola canadese - Guaina ardesiata	30
--	----

I PANNELLI

Pannelli Grigliati Monaco	32
Pannelli Frangivista Mediterraneo	33
Pannelli Frangivista Parigi	34
Pannelli Frangivista Tenerife	35
Pannelli Frangivista Dubai	36
Semilavorati per Pannelli	37

LE FIORIERE

Fioriera Classica Pronta	39
Elementi sfusi per fioriera Classica	40
Fioriera Polis	41
Telo per Fioriera	42

LE RECINZIONI

Recinzione Savannah e Diritta sagomata	44
Recinzione Marea	45

ACCESSORI DECORATIVI

Accessori Decorativi	47
--------------------------------	----

CASSETTE

Casetta Vaniglia	49
Casetta QBO	52

Casette Light	53
Casetta Hobby	55
Casetta Regis	56
Casetta Viola	58
Casetta Flower Professional	60
Casetta Maddalena 45 mm	64
Casa Domus	70
Garage Classico 45 mm	74
Garage Menta 28 mm	75
Accessori per case 28 mm	76
Accessori per case 45 mm	77
Carport Twinport	79
Carport Leopardo	81
Carport Classico	82
Carport Maxi	84

GIOCHI

Torrette Tilly	85
Giochi a molla	87
Ricambi per giochi	87

MOBILI DA GIARDINO E ARREDO URBANO

Bacheca per Parchi	90
Set Camping	91
Tavolo Pic Nic Easy	92
Panchina City	93
Cestini City	94

PROFILI IN LEGNO

Bilamellari e lamellari in pino di Svezia	96
Archi lamellari	97
Profili e tavole in pino di Svezia	98
Pino +	101
CoAn	105
Pino continentale	106
Perlinato in pino e abete	107
Elementi strutturali in abete lamellare	108

Pavimentazioni in ipè	109
Pavimentazioni in massaranduba	110
Rivestimenti in teak	111
Pavimentazioni in larice siberiano	112
Rivestimenti in radial wood	113
Tecnologia del fissaggio per pavimenti e rivestimenti	114
Pali tondi per staccionata e pali Pino+	117
Pali tondi in pino tornito e pali Pino+	118
Pali tondi in castagno scortecciato	123
Impregnanti e manutenzione del colore	124

FERRAMENTA

Portapali e Ancoraggi Pavimento	144
Staffe e Supporti a Muro	145
Angolari e Piastrine - Viti	146
Dadi e Rondelle - Ferramenta Cancelli e Recinzioni	147
Ferramenta in Kit	148

GARANZIE, CERTIFICAZIONI E SERVIZI

IMPREGNAZIONE IN AUTOCLAVE



Il processo di impregnazione in autoclave ALCE utilizza solo sali senza cromo né arsenico.

CLASSI D'IMPREGNAZIONE

La diversa concentrazione di Sali impiegata durante il processo di impregnazione determina la classe d'appartenenza:

CLASSE 3

Identifica tutti i prodotti impregnati non destinati al contatto diretto con il terreno.

CLASSE 4

Identifica tutti i prodotti impregnati destinati al contatto diretto con il terreno e quindi più suscettibili a funghi, muffe, etc.

In caso di richiesta di impregnazione Classe 4 su prodotti per i quali è normalmente prevista la Classe 3, è da considerare:

- maggiorazione del prezzo di vendita + 12%
- tempi di consegna più lunghi, da concordare con l'ufficio vendite
- in caso di pali tondi, è comunque da considerare, per contratto, un 5% fisiologico di marcescenza

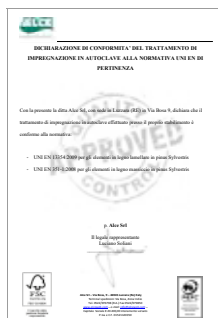

Il trattamento di impregnazione in autoclave effettuato da Alce presso il proprio stabilimento è conforme alla normativa UNI EN 13354:2009 per gli elementi in legno lamellare in pinus Sylvestris e UNI EN 351-1:2008 per gli elementi in legno massiccio in pinus Sylvestris

GARANZIE SUI PRODOTTI



Tutti i prodotti o componenti di prodotto impregnati in autoclave godono di una garanzia di 10 anni contro eventuali attacchi di muffe, funghi marcescenze e agenti atmosferici.



Sui profili Pino+

SERVIZI OFFERTI



Per alcuni prodotti possono essere richieste soluzioni personalizzate e su misura.



Project è il programma che Alce ha sviluppato per le strutture su misura più complesse e di dimensioni notevoli.

CERTIFICAZIONI



ATTESTATO MINISTERIALE PER ELEMENTI STRUTTURALI IN LEGNO

Rilasciato dal Consiglio Superiore dei Lavori Pubblici, attesta che Alce Srl è un Centro di Lavorazione che segue le Norme Tecniche per le costruzioni.



CERTIFICATO DI CONFORMITÀ PER LA CLASSIFICAZIONE DEI LEGNI STRUTTURALI

Rilasciato ed annualmente verificato da HolzCert Austria, attesta che Alce Srl è abilitata alla lavorazione, trasformazione e marcatura CE a vista dei profili strutturali in legno massello.



DICHIARAZIONE DI PRESTAZIONE (DECLARATION OF PERFORMANCE)

I profili strutturali AlceLiving hanno classe di resistenza C24 per il massello e GL24-H per il lamellare. La Dichiarazione di Prestazione (Declaration of Performance – DoP) che in base al regolamento europeo 305/2011 deve obbligatoriamente accompagnare i prodotti da costruzione, è scaricabile dal sito www.alceweb.com

SVILUPPO PRODOTTO



(vedi pag. 2)



(vedi pag. 3)



- Per le ordinazioni di prodotti ALCE COLOR occorre specificare:
 - cod. articolo /0 per la colorazione noce RAL 8008
 - cod. articolo /1 per la colorazione bianco RAL 9010
 - cod. articolo /2 per la colorazione grigio RAL 7046
- Attenzione: per esigenza di resa della colorazione, il servizio con tinta bianco RAL 9010 e grigio RAL 7046 deve essere effettuata su prodotti NON precedentemente impregnati in autoclave ma solo trattati con preservante, dunque viene meno la garanzia di 10 anni

Per maggiori info e approfondimenti: www.alceweb.com

DALL'ESPERIENZA ALCE UN NUOVO MATERIALE PER VIVERE LA NATURA

Co⁺An CONIFERA ANTICHIZZATA

Sperimentare nuove sensazioni tattili e visive grazie a soluzioni innovative per il dehors, che si rifanno a materiali estremamente naturali, veri, e quindi vivi.

Da questo intento nasce CoAn, il nuovo materiale progettato da Alce.

Ottenuto da legno di conifera mediante una serie di trattamenti controllati e certificati, CoAn è disponibile sia in profili sfusi, per realizzare soluzioni a misura, sia in strutture standard fornite in kit.

La sua texture unica è il frutto di un particolare mix di lavorazioni e colorazioni e permette di realizzare strutture, pavimentazioni, accessori decorativi e qualsiasi altro oggetto destinato sia all'interno che all'esterno della casa: il legno da cui si ottiene il CoAn è infatti impregnato in autoclave in classe 3.

Ulteriori garanzie e certificazioni, oltre all'esperienza ventennale di Alce, attestano l'elevato grado di prestazione e sicurezza di questo materiale, la cui flessibilità permette grande libertà progettuale e costruttiva.



Il Prodotto

CoAn è un legno di conifera, di origine centro-nord Europa, trattato con un ciclo di produzione che ne determina un aspetto antichizzato con colorazione grigio argento con venature rossastre sandizzato. Il ciclo di produzione prevede anche il processo di impregnazione in autoclave sotto pressione, pertanto il legno CoAn ha una garanzia di 10 anni in classe di impiego 3 (UNI EN 335). Alce propone un assortimento di CoAn che va dal Massiccio, con classe di resistenza C24 (UNI EN 338), al Lamellare, con classe di resistenza GL24-h (UNI EN 1194).



CoAn Grey

Lavorazioni e utilizzo

CoAn è un legno tenero, pertanto si presta ad ogni tipologia di lavorazione, ed essendo trattato in autoclave è possibile utilizzarlo all'esterno per la realizzazione di pensiline, porticati e gazebo.

Caratteristiche tecniche

- Peso Specifico	450 Kg/m ³
- Resistenza a compressione assiale	38 N/mm ²
- Resistenza a flessione	73 N/mm ²
- Resistenza all'urto	scarsa
- Modulo di elasticità	15000 N/mm ²
- Durabilità naturale	4
- Ritiro	medio
- Stabilità dimensionale	discreta

Pino+ è l'upgrade del pino impregnato in autoclave.

Alle caratteristiche di longevità e resistenza a muffe, funghi e agenti atmosferici propri del secondo, Pino+ aggiunge:

- una qualità di assortimento e lavorazione superiori garantiti da precisi standard
- una gradevole colorazione calda color castagno che entra in profondità nella sezione assicurando una maggiore durata della tinteggiatura.
- una componente impermeabilizzante che non si limita alla superficie del profilo ma penetra nelle fibre legnose facendo sì che l'acqua scivoli via dal legno e la struttura della materia risulti di gran lunga più compatta riducendo contemporaneamente le variazioni dimensionali dei profili e la produzione di crepe.



- un processo produttivo che, a differenza di altri quali ad es. il termotrattamento, mantiene inalterate le caratteristiche fisiche del legno

- l'impregnazione in autoclave, la colorazione e l'aggiunta dell'agente idrorepellente, infine, avvengono in un unico processo produttivo che alterna pressione e sottovuoto, permettendo in questo modo di ottenere un prodotto di gran lunga superiore contenendo al contempo l'incremento dei costi.

Per le sue qualità, Pino+ è il materiale ideale per realizzare all'esterno pavimentazioni, rivestimenti, recinzioni, pannellature, e strutture di qualsiasi tipo.

PINO+ è impregnato in classe 4 con garanzia 15 anni.



MAGGIORE IMPERMEABILITÀ DEL LEGNO PINO+

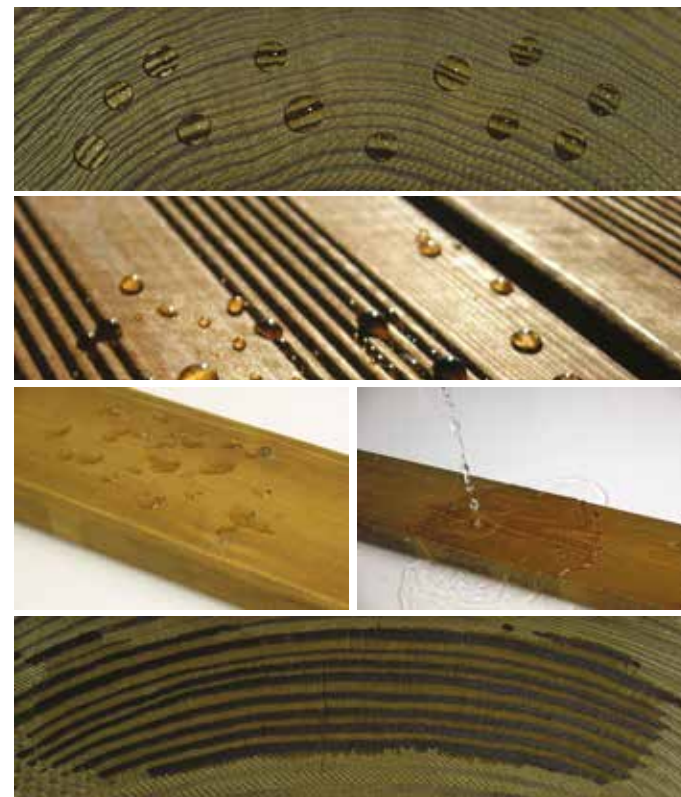

Pergola Classica indipendente e addossata e Pergola Fly



Informazioni tecniche Classica:

- Materiale: pino di Svezia lamellare impregnato in autoclave colore verde naturale
- Classe di impregnazione: 3
- Prodotto fornito in kit di montaggio; il kit comprende:
 - pali bilamellari, sezione 9x9 cm
 - travi lamellari sez. 4,5x12
 - cavalieri lamellari con estremità sagomate a 45°, sezione 4,5x9 cm
 - ferramenta per il montaggio (compresa staffa a muro cod 25040 per i modelli 03261) portapali esclusi in tutti i modelli

Informazioni tecniche Fly:

- Materiale: Pino di Svezia massello o lamellare impregnato in autoclave colore verde naturale
- Classe di impregnazione: 3
- Prodotto fornito in kit di montaggio; il kit comprende:
 - pali bilamellari, sezione 9x9 cm
 - travi lamellari curvilinee, sezione 6x12 cm e cavalieri pino massello, sezione 4,5 x 4,5 cm
 - ferramenta per il montaggio inclusa
 - portapali e tasselli per il fissaggio esclusi



Pergola Classica

Dimensioni
cm

Codice

Q

P. Vendita
€

SERVIZIO ALCE COLOR
NOCE
codice P. Vendita €

Pergola Classica Indipendente

300x450
h 240

trave sez. 4,5x12 cm
carico sopportato:
fino a 170 kg/mq

Pergola Classica Addossata

300x450
h 240

trave sez. 4,5x12 cm
carico sopportato:
fino a 150 kg/mq

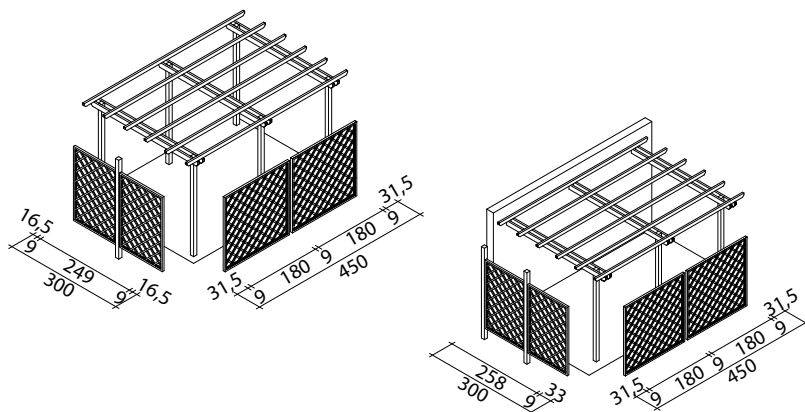

pino lamellare	kit struttura	01160	1	1.430,00	01160/0	1.774,00
	kit estensione	02020	1	657,00	02020/0	815,00
pino lamellare	kit struttura	03261	1	1.198,00	03261/0	1.486,00
	kit estensione	04061	1	574,00	04061/0	712,00

Pergola indipendente e addossata e Kronos

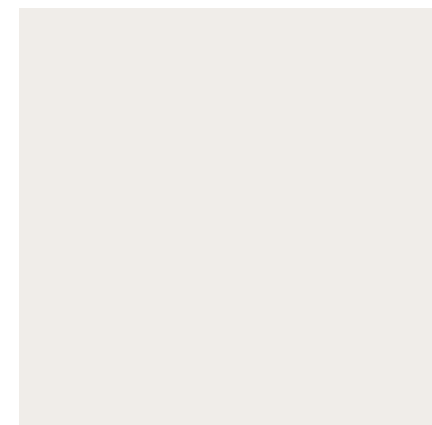

Pergola addossata Kronos

Informazioni tecniche:

- Materiale: CoAn garanzia 10 anni (per informazioni tecniche CoAn vedi pag 2)

Il kit comprende:

- pali lamellari sagomati, sezione 10x16 cm
- travi portanti lamellari sagomate, sezione 10x16 cm
- tenda scorrevole completa di cassonetto di protezione in alluminio colore RAL 9007 grigio antracite, guide ed accessori per il funzionamento ad argano, telo in tessuto acrilico
- griglie decorative in profili di CoAn massello sezione listello 5,7x2 cm distanza fra i listelli

- 6 cm, provvista di cornice perimetrale sezione 9x2 cm
- portapali e staffe a muro a scomparsa comprese nel kit
- ferramenta per il montaggio (tasselli esclusi)
- Istruzioni di montaggio

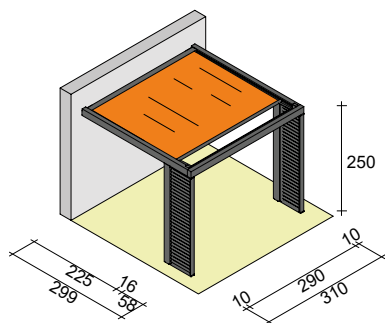

	Dimensioni cm	Codice	Q	P. Vendita €
Pergola Addossata Kronos con griglie e tenda acrilico color avena	310x299	01405	1	5.393,00
Pergola Addossata Kronos con griglie e tenda acrilico color grigio scuro		01406	1	5.393,00
Pergola Addossata Kronos con griglie e tenda acrilico color rosso mattone		01407	1	5.393,00
Pergola Addossata Kronos con griglie e tenda acrilico color marrone a strisce		01408	1	5.393,00
Motorizzazione Somfy per tenda Pergola Kronos		01415	1	1.197,00
Telecomando ad un canale		01106	1	267,00

Pergola addossata Kronos

cm profondità fino a	200	240	300	350	400	450	500
200	4.315,00	4.645,00	4.905,00	5.365,00	5.605,00	5.945,00	6.190,00
300	4.740,00	5.080,00	5.393,00	5.870,00	6.195,00	6.530,00	6.855,00
400	5.220,00	5.555,00	6.085,00	6.540,00	6.945,00	-	-
500	5.805,00	6.145,00	6.745,00	7.095,00	-	-	-

Con griglie e tenda in acrilico color Avena: cod. 01410
Con griglie e tenda in acrilico color Grigio scuro: cod. 01411
Con griglie e tenda in acrilico color Rosso mattone: cod. 01412
Con griglie e tenda in acrilico color Marrone a strisce: cod. 01413

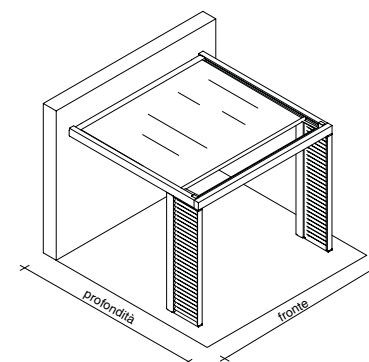

Suggerimenti per il montaggio della pergola Addossata Kronos: vedi pag. 8

Pergola indipendente Kronos

Informazioni tecniche:

- Materiale: CoAn garanzia 10 anni (per informazioni tecniche CoAn vedi pag 2)

Il kit comprende:

- pali lamellari sagomati, sezione 10x16 cm
- travi portanti lamellari sagomate, sezione 10x16 cm
- tenda scorrevole completa di cassonetto di protezione in alluminio colore RAL 9007 grigio antracite, guide ed accessori per il funzionamento ad argano, telo in tessuto acrilico
- griglie decorative in profili di CoAn massello sezione listello 5,7x2 cm distanza fra i listelli 6 cm, provvista di cornice perimetrale sezione 9x2 cm
- portapali a scomparsa compresi nel kit
- ferramenta per il montaggio (tasselli esclusi)
- Istruzioni di montaggio

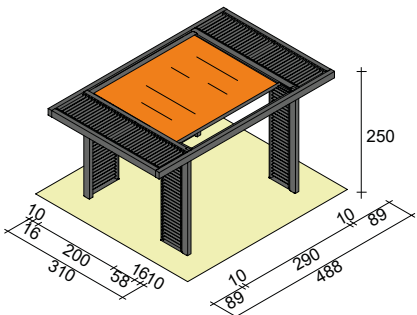

	Dimensioni cm	Codice	Q	P. Vendita €
	488x310	01400	1	9.607,00
Pergola Indipendente Kronos con griglie e tenda acrilico color grigio scuro		01401	1	9.607,00
Pergola Indipendente Kronos con griglie e tenda acrilico color rosso mattone		01402	1	9.607,00
Pergola Indipendente Kronos con griglie e tenda acrilico color marrone a strisce		01403	1	9.607,00
Motorizzazione Somfy per tenda Pergola Kronos		01415	1	1.197,00
Telecomando ad un canale		01106	1	267,00

SUGGERIMENTI PER IL MONTAGGIO DELLE PERGOLE KRONOS INDIPENDENTE E ADDOSSATA

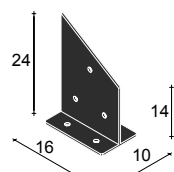

Fissaggio a terra

Le pergole Kronos vengono fornite già complete di staffa a scomparsa per il fissaggio a terra (cod. 28029); sono esclusi i tasselli perché in funzione del tipo di pavimentazione

Manutenzione

Alce srl consiglia la manutenzione di CoAn ogni due anni per mantenere vivo l'effetto grigio argenteo. Alce srl fornisce un KIT MANUTENZIONE (cod 15019) contenente tutto il necessario per mantenere intatte le caratteristiche tattili e visive del CoAn (vedi pag 143)

Carico e verifica strutturale

Si consiglia di procedere sempre alla verifica strutturale in funzione di luogo di installazione della struttura, ventosità, carichi pesanti e accidentali.





Informazioni tecniche:

- Materiale: CoAn garanzia 10 anni (per informazioni tecniche CoAn vedi pag 2) ovvero Pino di Svezia impregnato in autoclave fornito color naturale oppure Pino di Svezia verniciato bianco RAL 9010*

Il kit comprende:

- pali in bilamellare sagomati, sezione 9x9 cm
- travi portanti in bilamellare sagomate, sezione 9x9 cm
- tenda scorrevole completa di guide in alluminio colore RAL 9010 bianco ed accessori per il funzionamento manuale, telo in tessuto acrilico
- ferramenta per il montaggio (portapali e tasselli esclusi)
- Istruzioni di montaggio



	Dimensioni cm	Codice	Q	P. Vendita €
--	---------------	--------	---	--------------

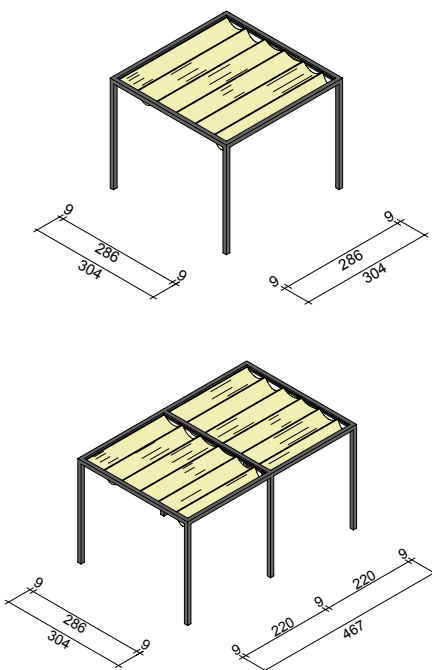

Pergola Venere in CoAn con tenda a onde in acrilico color Avorio	304x304	01420	1	2.727,00
	304x467	01421	1	4.444,00
Pergola Venere in Pino Impregnato con tenda a onde in acrilico color Avorio	304x304	01422	1	2.431,00
	304x467	01423	1	3.954,00
Pergola Venere in Pino Verniciato Bianco* con tenda a onde in acrilico color Avorio	304x304	01424	1	2.596,00
	304x467	01425	1	4.259,00

* in questo caso, poiché il trattamento di pigmentazione viene effettuato su materiale non impregnato in autoclave ma solamente trattato con preservante, viene meno la garanzia di 10 anni.

SUGGERIMENTI PER IL MONTAGGIO DELLA PERGOLA VENERE

Fissaggio a terra

I pali della pergola Venere possono essere fissati a terra con qualsiasi tipo di portapalo per sezione 9x9.

Manutenzione Pergola Venere in CoAn

Alce srl consiglia la manutenzione di CoAn ogni due anni per mantenere vivo l'effetto grigio argenteo. Alce srl fornisce un KIT MANUTENZIONE (cod 15019) contenente tutto il necessario per mantenere intatte le caratteristiche tattili e visive del CoAn (vedi pag 143)

Carico e verifica strutturale

Si consiglia di procedere sempre alla verifica strutturale in funzione di luogo di installazione della struttura, ventosità, carichi pesanti e accidentali

Porticato a misura



Modello Lipari

Caratteristiche kit struttura modello LIPARI:

Materiale: abete lamellare naturale GL 24h
 Colonna: sezione 16x16x250 cm h. utile frontale 230 cm
 Trave frontale: sezione 10x16 / 10x20 / 12x24 cm
 Trave a muro: sezione 10x16 cm

Arcarecci: sezione 10x16 cm fino a profondità 500 cm - sezione 10x20 cm
 profondità superiori a 500 cm
 2 controventi sezione 10x16 cm per 2 colonne e 4 per 3 colonne
 Ferramenta: viteria di fissaggio inclusa, esclusi porta pali e tasselli
 Dimensionamento strutturale: 150 Kg/mq (carico accidentale + permanente)
 Max profondità: 600 cm





Porticato: kit struttura

Prezzi Vendita

cm profondità fino a	cm fronte fino a									
	250	300	350	400	450	500	550	600	650	700
250	1.534,00	1.752,00	1.972,00	2.190,00	2.462,00	2.686,00	3.270,00	3.712,00	3.574,00	3.600,00
300	1.640,00	1.886,00	2.132,00	2.376,00	2.676,00	2.926,00	3.564,00	4.070,00	4.350,00	4.406,00
350	1.748,00	2.020,00	2.292,00	2.564,00	2.888,00	3.298,00	3.856,00	4.428,00	4.742,00	4.798,00
400	1.854,00	2.152,00	2.452,00	2.750,00	3.102,00	3.538,00	4.150,00	4.788,00	5.134,00	5.188,00
450	1.960,00	2.286,00	2.612,00	2.984,00	3.432,00	3.778,00	4.444,00	5.146,00	5.602,00	5.662,00
500	2.068,00	2.420,00	2.772,00	3.172,00	3.646,00	4.018,00	4.736,00	5.504,00	5.992,00	6.054,00
550	2.174,00	2.552,00	2.974,00	3.462,00	3.860,00	4.258,00	5.096,00	5.934,00	6.384,00	6.446,00
600	2.280,00	2.686,00	3.134,00	3.648,00	4.074,00	4.498,00	5.388,00	6.292,00	6.776,00	6.836,00

n° arcarecci	2 colonne						3 colonne			
	4	5	6	7	8	9	10	11	12	12

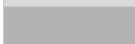
	trave portante frontale e arcareccio 10x16 cm
	trave portante frontale e arcareccio 10x20 cm
	trave portante frontale 12x24 cm e arcareccio 10x20 cm

Sezioni

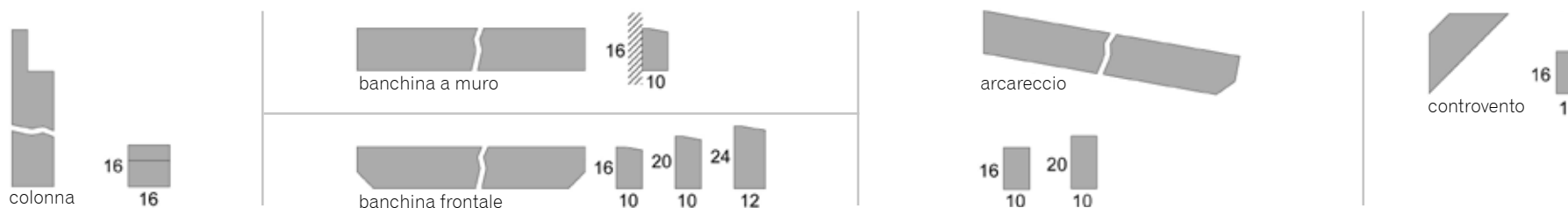

Porticato a misura cod 07381B

Copertura

Caratteristiche kit struttura modello COPERTURA:

Perlinato in abete naturale spessore 2 cm da tagliare in opera
Guaina ardesiata di copertura color verde naturale

Ferramenta di fissaggio inclusa

Esclusione: grondaia, scossaline e pluviali

Porticato: kit copertura per i modelli Lipari - Garda - Versilia

Prezzi Vendita

cm profondità fino a	cm fronte fino a									
	250	300	350	400	450	500	550	600	650	700
250	650,00	780,00	910,00	1.040,00	1.170,00	1.300,00	1.430,00	1.560,00	1.690,00	1.820,00
300	780,00	936,00	1.092,00	1.248,00	1.404,00	1.560,00	1.716,00	1.872,00	2.028,00	2.184,00
350	910,00	1.092,00	1.274,00	1.456,00	1.638,00	1.820,00	2.002,00	2.184,00	2.184,00	2.548,00
400	1.040,00	1.248,00	1.456,00	1.664,00	1.872,00	2.080,00	2.288,00	2.496,00	2.704,00	2.912,00
450	1.170,00	1.404,00	1.638,00	1.872,00	2.106,00	2.340,00	2.574,00	2.808,00	3.042,00	3.276,00
500	1.300,00	1.560,00	1.820,00	2.080,00	2.340,00	2.600,00	2.860,00	3.120,00	3.380,00	3.640,00
550	1.430,00	1.716,00	2.002,00	2.288,00	2.574,00	2.860,00	3.146,00	3.432,00	3.718,00	4.004,00
600	1.560,00	1.872,00	2.184,00	2.496,00	2.808,00	3.120,00	3.432,00	3.744,00	4.056,00	4.368,00

Accessori

Trattamento colorazione struttura:

Prezzo impregnazione in autoclave a pressione = 15% del prezzo kit struttura

Prezzo colorazione noce RAL 8008 versione Alcecolor = 22% del prezzo kit struttura

Prezzo colorazione bianco RAL 9010 verniciatura 2 mani = 40% del prezzo kit struttura

Prezzo colorazione grigio RAL 7046 verniciatura 2 mani = 40% del prezzo kit struttura

Trattamento colorazione copertura:

Prezzo impregnazione in autoclave a pressione = 15% del prezzo kit copertura

Prezzo colorazione noce RAL 8008 versione Alcecolor = 22% del prezzo kit copertura

Prezzo colorazione bianco RAL 9010 verniciatura 2 mani = 40% del prezzo kit copertura

Prezzo colorazione grigio RAL 7046 verniciatura 2 mani = 40% del prezzo kit copertura

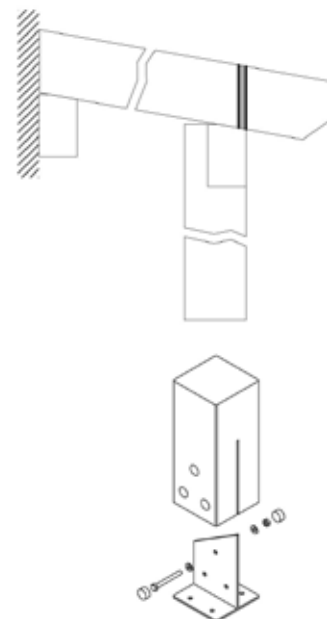

Kit per tamponamento antipassero composto da:

- tavola spessore 28 mm
 - fresatura sui correntini
- €/ml 7,5

Kit porta palo a scomparsa composto da:

- fresatura su colonna
 - ferramenta per il fissaggio (escluso fissaggio a terra)
 - tappi di chiusura fori
 - porta palo in acciaio trattato anticorrosione
- €/cad 163,00

Prezzi vendita IVA inclusa
cod. 26105

SCHEDA RACCOLTA INFO PER INOLTRO ORDINE

1 Vista in pianta

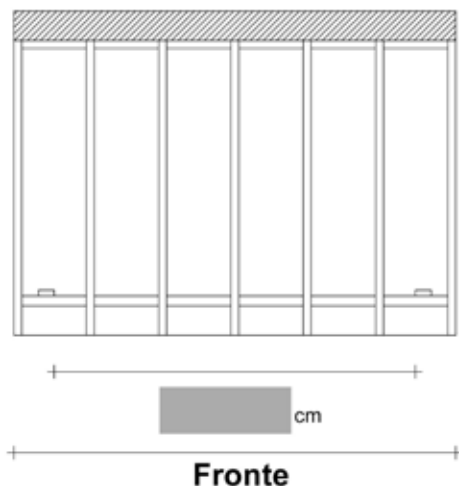

2 Vista in sezione

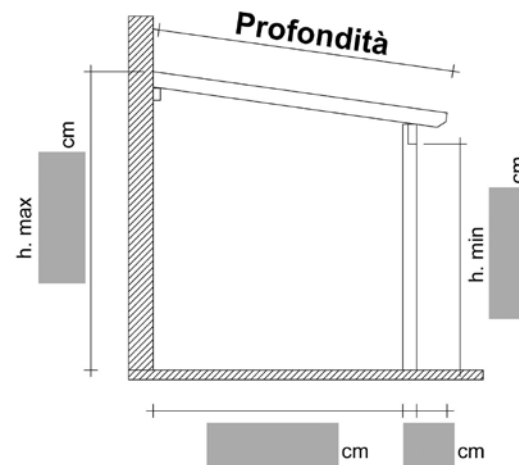

Inserire le misure prese negli spazi corrispondenti

3 Barrare in corrispondenza della risposta desiderata

Scelta Accessori Opzionali		
Si desidera il kit copertura?	SI	NO
Si desidera l'impregnazione in autoclave della struttura?	SI	NO
Si desidera la verniciatura della struttura?	SI	NO
Se si, indicare colore	NOCE	BIANCO GRIGIO
Si desidera l'impregnazione in autoclave della copertura?	SI	NO
Si desidera la verniciatura della copertura?	SI	NO
Se si, indicare colore	NOCE	BIANCO GRIGIO
Si desidera il tamponamento anti passero?	SI	NO
Si desidera il porta palo a scomparsa?	SI	NO

Limitazioni di responsabilità: L'accettazione dell'ordine è subordinata alla verifica di fattibilità da parte dell'ufficio tecnico di Alce Srl. Il manufatto in kit oggetto dell'ordine viene prodotto da Alce Srl sulla base delle mere specifiche tecniche fornite dal cliente, sconoscendo il luogo di installazione, le eventuali problematiche connesse e la sua eventuale funzionalità specifica. Tutte le verifiche statiche e strutturali legate al sito di posa e all'aggancio con strutture preesistenti dovranno pertanto essere eseguite da un tecnico abilitato in funzione del luogo di installazione, della validità ed opportunità degli appoggi (in particolare muri, parapetti, pavimenti, ringhiere) e dei relativi fissaggi, dei carichi di neve, della portata dei solai e dei coefficienti di ventosità dei luoghi di installazione. Pertanto Alce s.r.l. non sarà ritenuta responsabile per danni verificatisi a seguito della mancata verifica statica e strutturale di cui sopra. Alce s.r.l. declina altresì ogni responsabilità sull'uso e/o montaggio non corretto dei materiali venduti.

Nota: utilizzare questa pagina come scheda raccolta informazioni (misure e caratteristiche portico) per ordinare uno dei modelli di portici su misura.

Barchessa

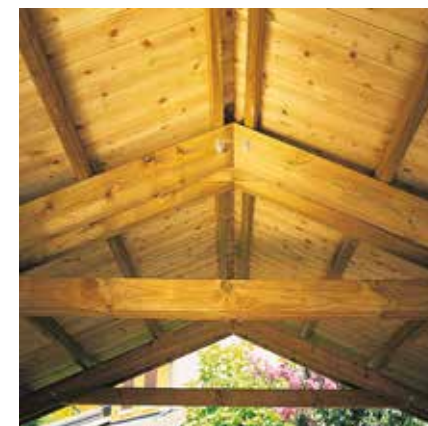

Informazioni tecniche:

- Materiale: pino di Svezia massello o lamellare impregnato in autoclave colore verde naturale
- Classe di impregnazione: 3
- Prodotto fornito in kit di montaggio; il kit comprende:
 - profili prelavorati

- cavalieri con estremità sagomate a 45°, sezione 4,5x9 cm
- ferramenta per il montaggio (portapali esclusi)
- kit copertura in perlina + tegola canadese



Barchessa	Dimensioni cm	Descrizione	Codice	Q	P. Vendita €	SERVIZIO ALCE COLOR NOCE		
						Codice	P. Vendita €	
	467x450 h palo 210 trave sez. 4,5x12 carico sopportato: fino a 120 kg/mq	pino massello	kit struttura	08070	1	2.127,00	08070/0	2.659,00
			kit copertura	08120	1	2.091,00	08120/0	2.614,00
			kit estensione	08075	1	970,00	08075/0	1.213,00
			kit copert. est.	08140	1	1.174,00	08140/0	1.468,00
	562x450 h palo 240 trave sez. 5,6x15,5 carico sopportato: fino a 120 kg/mq	pino lamellare	kit struttura	08090	1	4.030,00	08090/0	5.038,00
			kit copertura	08125	1	2.425,00	08125/0	3.032,00
			kit estensione	08095	1	1.796,00	08095/0	2.245,00
			kit copert. est.	08145	1	1.393,00	08145/0	1.742,00

Capriata	Dimensioni cm	Descrizione	codice	Q	P. Vendita €	SERVIZIO ALCE COLOR NOCE					
						Codice	P. Vendita €				
	369x269 h trave massello, sez. 4,5x12 colonne 9x9 h 210	pino massello	kit struttura	08165	1	545,00	08165/0	682,00			
				478x317 h trave lamellare, sez. 5,6x15,5 colonne 12x12 h 240	pino lamellare	kit struttura	08170	1	1.128,00	08170/0	1.410,00
							558x390 h trave lamellare, sez. 6,5x20 colonne 14x14 h 300	pino lamellare	kit struttura	08175	1

Gazebo Oriente quadrato e rettangolare



Informazioni tecniche:

- Materiale: pino di Svezia massello e lamellare impregnato in autoclave colore verde naturale
- Classe di impregnazione: 3
- Prodotto fornito in kit di montaggio:
 - pali bilamellari, sezione 9x9x240 cm
 - travi perimetrali lamellari, sez. 9x9 cm; travi di copertura in pino massello, sez. 7x7 cm

Copertura:

- telo di copertura in PVC bianco con bordino di finitura marrone oppure:
- perlina impregnata in autoclave pre-tagliata a misura e tegola canadese verde

- ferramenta zincata colore giallo per il montaggio della struttura e per il fissaggio del kit copertura (portapali esclusi)
- Sono disponibili PVC e kit ferramenta di ricambio.
- La versione con copertura perlina + tegola prevede la controventatura in pino lamellare



Gazebo Oriente Quadrato

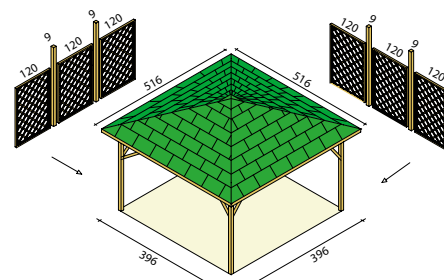
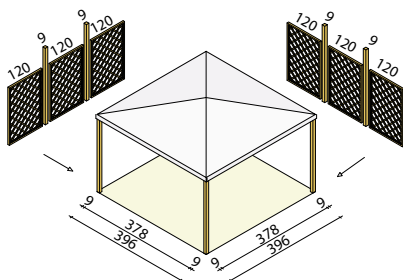
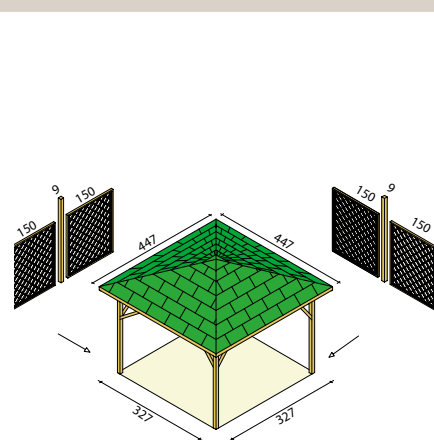
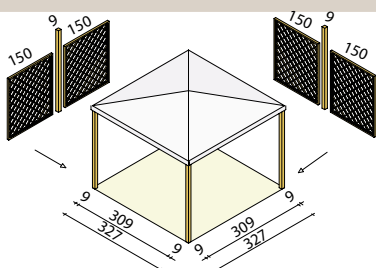

Dimensioni cm	Descrizione	Codice	Q	P. Vendita €	SERVIZIO ALCE COLOR NOCE	
					Codice	P. Vendita €
327 x 327 PVC h min. 249, max. 339	kit gazebo PVC	08200	1	1.757,00	08200/0	2.144,00
	PVC ricambio	08225	1	555,00		
	kit ferramenta ricambio	28050	1	333,00		
327 x 327 P+T h min. 238 max. 306	kit gazebo P+T	08202	1	5.340,00		
396 x 396 PVC h min. 249 max. 339	kit gazebo PVC	08203	1	2.204,00	08203/0	2.689,00
	PVC ricambio	08235	1	880,00		
	kit ferramenta ricambio	28050	1	333,00		
396 x 396 P+T h min. 238, max. 317	kit gazebo P+T	08205	1	6.629,00		

Gazebo Oriente

Gazebo Oriente Quadrato

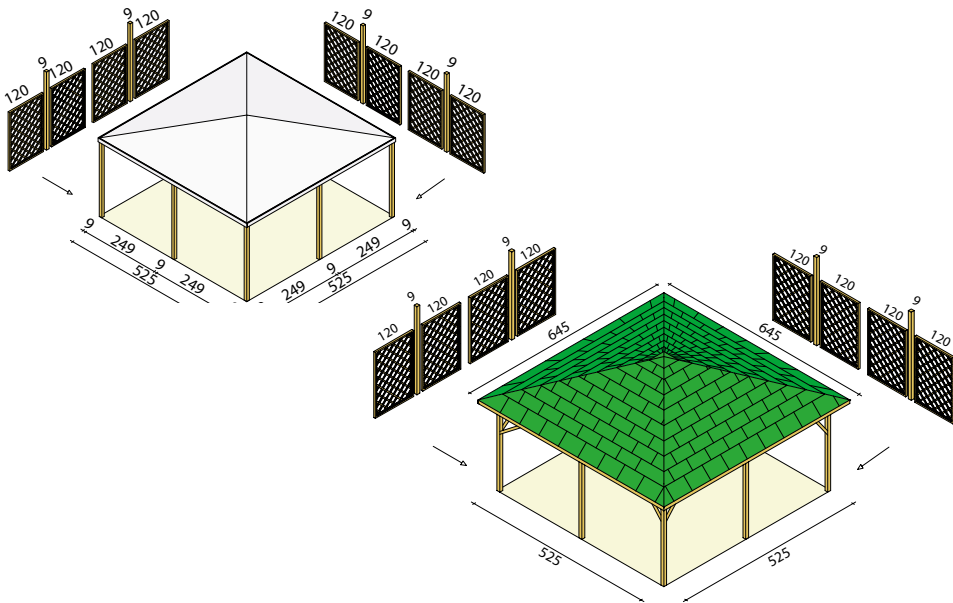

Dimensioni cm	Descrizione	Codice	Q.	P. Vendita €	SERVIZIO ALCE COLOR NOCE	
					Codice	P. Vendita €
525 x 525 PVC h min. 249, max. 339 cm	kit gazebo PVC	08206	1	3.605,00	08206/0	4.399,00
	PVC ricambio	08245	1	1.313,00		
	kit ferramenta ricambio	28056	1	479,00		
525 x 525 P+T h min. 238, max. 317 cm	kit gazebo P+T	08208	1	9.457,00		



Gazebo Oriente Rettangolare

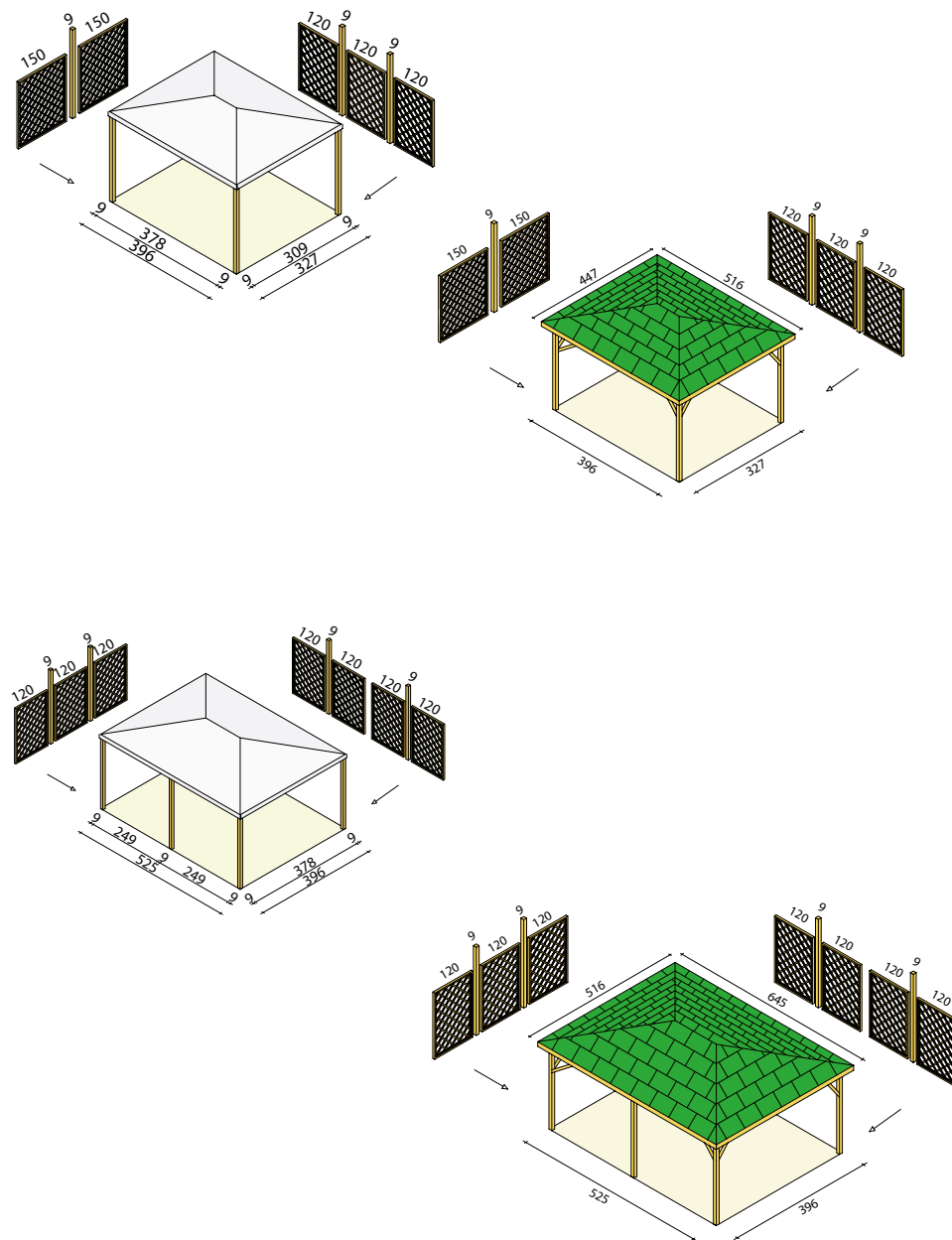

Dimensioni cm	Descrizione	Codice	Q	P. Vendita €	SERVIZIO ALCE COLOR NOCE	
					Codice	P. Vendita €
327 x 396 PVC h min. 249, max. 339 cm	kit gazebo PVC	08209	1	2.301,00	08209/0	2.808,00
	PVC ricambio	08255	1	938,00		
	kit ferramenta ricambio	28062	1	307,00		
327 x 396 P+T h min. 238, max. 306 cm	kit gazebo P+T	08210	1	6.200,00		
396 x 525 PVC h min. 249, max. 339 cm	kit gazebo PVC	08212	1	3.032,00	08212/0	3.700,00
	PVC ricambio	08265	1	1.167,00		
	kit ferramenta ricambio	28068	1	396,00		
396 x 525 P+T h min. 238, max. 317 cm	kit gazebo P+T	08213	1	7.778,00		

Gazebo Oriente ottagonale

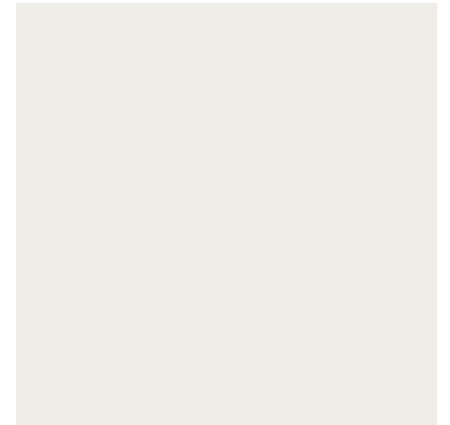

Gazebo Oriente ottagonale

Informazioni tecniche:

- Materiale: Pino di Svezia massello e lamellare impregnato in autoclave colore verde naturale
- Classe di impregnazione: 3
- Prodotto fornito in kit di montaggio; il kit comprende:
 - pali bilamellari, sezione 9x9x240 cm e 12x12x240 cm nella versione con lato 249 cm
 - travi perimetrali, sez. 9x9 cm; travi di copertura in pino massello, sez. 7x7 cm
 - copertura: perlinato e tegola canadese oppure telo PVC bianco forniti con la struttura
 - ferramenta zincata colore giallo per il montaggio della struttura (portapali esclusi)



	Dimensioni cm	Descrizione	Codice	Q	P. Vendita €	SERVIZIO ALCE COLOR NOCE	
						Codice	P. Vendita €
	lato 120 h min. 249 max. 326 cm pino massello e lamellare	kit con copertura PVC	08294	1	3.500,00	08294/0	4.272,00
		telo ricambio PVC	08275	1	920,00		
		kit con copertura P+T	08296	1	4.000,00		
	lato 150 h min. 249 max. 326 cm pino massello e lamellare	kit con copertura PVC	08299	1	4.001,00	08299/0	4.882,00
		telo ricambio PVC	08276	1	1.055,00		
		kit con copertura P+T	08306	1	6.496,00		

Gazebo Oriente ottagonale

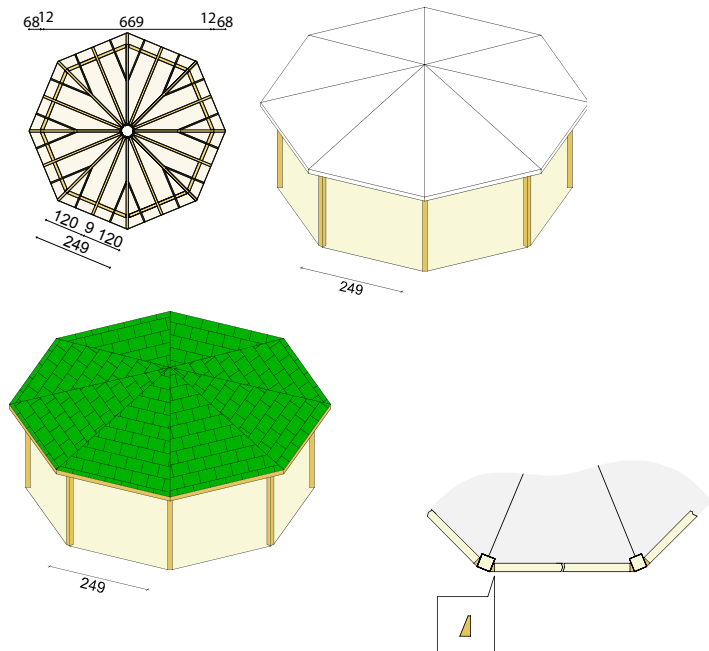

Dimensioni cm	Descrizione	Codice	Q	P. Vendita €	SERVIZIO ALCE COLOR NOCE	
					Codice	P. Vendita €
lato 249 h min. 249 max. 326 cm pino massello e lamellare	kit con copertura PVC	08309	1	10.350,00	08309/0	12.627,00
	telo ricambio PVC	08277	1	2.792,00		
	kit con copertura P+T	08308	1	16.417,00		
Profilo a cuneo per pannelli grigliati pino massello h 240 cm		42269	1	8,00	42269/0	10,00

SUGGERIMENTI PER IL MONTAGGIO DI UN GAZEBO ORIENTE

Kit copertura	Fissaggio a terra	Grado di umidità del materiale
<ul style="list-style-type: none"> LA COPERTURA IN POLIESTERE BIANCO SPALMATO PVC è laccato lucido ed ha le seguenti proprietà: <ul style="list-style-type: none"> - resistenza a trazione e strappo - impermeabilità completa - resistenza a variaz. termiche -30°/+70° <p>è possibile completare la struttura, anche successivamente all'assemblaggio, con pannelli grigliati, fioriere ed elementi decorativi (per approfondimenti vedere le relative sezioni).</p> <ul style="list-style-type: none"> LA COPERTURA IN PERLINATO E TEGOLA CANADESE comprende: <ul style="list-style-type: none"> - perlina di pino svedese impregnato, spessore 2 cm - tegola canadese verde - fascioni perimetrali di finitura - cupolino di colmo e ferramenta 	<p>la superficie di posa deve essere piana; si consiglia di adattare l'altezza dei pali in presenza di superfici inclinate. La ferramenta per l'assemblaggio della struttura è già compresa nel kit. Per il fissaggio della struttura a terra i portapali sono da scegliersi secondo la pavimentazione; vedi capitolo ferramenta</p>	<p>prima dell'installazione del prodotto si suggerisce di verificare il grado di umidità del materiale. In caso di installazione con materiale molto umido si consiglia di tenere conto del successivo ritiro del materiale e di provvedere al successivo serraggio di viti e bulloni.</p>
	<p>Manutenzione del telo di copertura:</p> <p>pulire periodicamente il telo con prodotti specifici per tessuti plastificati o acqua e detersivo neutro. Evitare sul telo il ristagno prolungato di pozze d'acqua.</p>	<p>Carico e verifica strutturale:</p> <p>si consiglia di procedere sempre alla verifica strutturale in funzione di luogo di installazione della struttura, ventosità, carichi pesanti accidentali (neve) e permanenti (coperture).</p>
	<p>Irrobustimento della struttura:</p> <p>Inserire la controventatura in corrispondenza di pali e travi perimetrali qualora non si inseriscano fioriere o grigliati fra le colonne.</p>	



Pannelli chiosco



Pannelli chiosco

Informazioni tecniche:

- Materiale: Pino di Svezia massello impregnato in autoclave colore verde naturale
- Classe di impregnazione: 3
- Prodotto fornito in kit di montaggio; il kit comprende:
 - perlina di pino, spessore 2 cm fissata alle cornici con chiodi metallici
 - cornici di pino massello, sezione 4,5x7 cm provviste d'incastro a mezzo legno e fissate con viti

- nel pannello con porta, la porta è completa di maniglia e serratura
- nel pannello con finestra, la finestra è completa di vetro e catenaccio



		Descrizione	Codice	Q	P. Vendita €
Pannelli per gazebo ottagonale I. 120-249 cm 117x237,5 cm					
	A - chiuso	08337	1	699,00	
	B - con porta	08336	1	999,00	
	C - con ribalta	08335	1	999,00	
	D - con finestra	08340	1	999,00	
Pannelli per gazebo ottagonale I. 150 cm 147x237,5 cm					
	A' - chiuso	08326	1	799,00	
	B' - con porta	08327	1	1.299,00	
	C' - con ribalta	08325	1	1.299,00	
	D' - con finestra	08341	1	1.299,00	
H - Profilo di raccordo per gazebo ottagonale					
per inserimento pannelli chiosco su gazebo ottagonale (1 pz) 4,5x9x240 cm	08338	1	39,00		
I - Profilo di raccordo per gazebo quadro - rettangolare					
per inserimento pannelli chiosco su gazebo rettangolare (1 pz) 3,5x9x240 cm	08339	1	39,00		

SUGGERIMENTI PER IL MONTAGGIO DEI PANNELLI CHIOSCO

Profili di raccordo	Profili di tamponamento superiore
<p>occorrono due pezzi di profilo di raccordo per inserire ciascun pannello chiosco. Nei gazebo ottagonali con lato 249, dove occorrono due pannelli chiosco per lato, sul palo intermedio tra i due pannelli occorrerà utilizzare i profili di raccordo per gazebo quadrato/rettangolare (cod. 08339) mentre sui pali della struttura occorrerà utilizzare i profili di raccordo per gazebo ottagonale (cod. 08338). I profili di raccordo sono predisposti per essere fissati già in presenza di portapali, qualora però i pannelli chiosco venissero montati in concomitanza con il gazebo Oriente si suggerisce di fissare a terra i pali della struttura con l'ancoraggio (cod 26045/25060).</p>	<p>Profilo cod 11290 Se ne suggerisce l'utilizzo per chiudere la fessura tra la trave superiore di banchina e la copertura del gazebo.</p>

Mensole per pensilina in pino e abete



Mensole per pensilina in abete

Informazioni tecniche:

- Materiale: abete lamellare naturale GL24 h

- Fornite preforate per il posizionamento delle apposite staffe e comprensive della ferramenta e delle staffe per il fissaggio a muro, tasselli ad espansione esclusi; la staffa a muro è a scomparsa.

10
anni di
garanzia

strutture + coperture

Mensola monobraccio Losanna

Descrizione

Dimensioni cm

Codice

Q

P. Vendita €

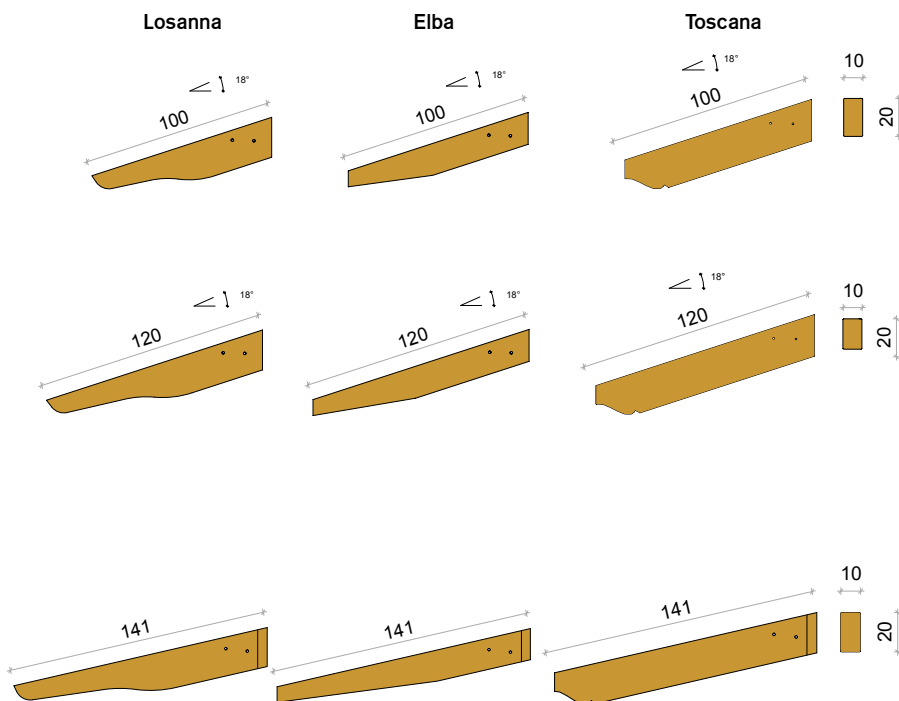

Mensola Losanna	10x20x100	06336	9	139,00
Mensola Elba	10x20x100	06367	9	139,00
Mensola Toscana	10x20x100	06386	9	139,00

Mensola Losanna	10x20x120	06337	9	146,00
Mensola Elba	10x20x120	06368	9	146,00
Mensola Toscana	10x20x120	06387	9	146,00

Mensola Losanna per angolo esterno (abbinata alla mensola cm 100)	10x20x141	06340	1	251,00
Mensola Elba per angolo esterno (abbinata alla mensola cm 100)	10x20x141	06370	1	251,00
Mensola Toscana per angolo esterno (da abbinare con mensola Toscana lunga 100 cm)	10x20x141	06390	1	251,00

Mensola Monobraccio Losanna

Mensola Monobraccio Elba

Mensola Monobraccio Toscana



Coperture

Tegola Canadese

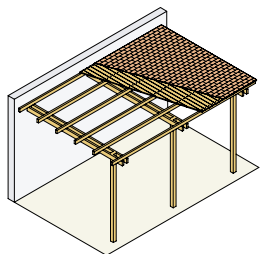

Dimensioni cm	Descrizione	codice	Q	P. Vendita €
Tegola canadese Confezione da 16 fogli, 1 foglio: 34x100 misura utile 14,5x100 cm 1 conf. ogni 2,3 mq da coprire	verde	05545	1	60,00
	rosso	05546	1	60,00
Chiodi per tegola canadese Confezione da 1kg	20 mm	05580	1	22,00
	16 mm	05579	1	22,00



Informazioni tecniche:

- Materiale: tegola canadese
- Peso: 8 kg/mq

FISSAGGIO

fissare su base chiodabile con gli appositi chiodi mantenendo una pendenza minima del 20%. In caso di pendenze inferiori, posizionare a caldo su guaina bituminosa.

MANUTENZIONE

questo materiale è inattaccabile dagli agenti atmosferici e non necessita di alcuna forma di manutenzione.

CONSIGLI

prediligere un fondo continuo e liscio, come il perlinato, per una facile e perfetta applicazione.

Guaina Ardesiata

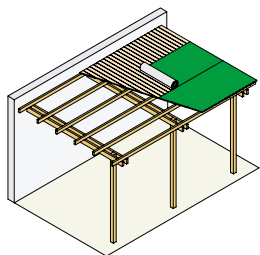

Dimensioni cm	Descrizione	codice	Q	P. Vendita €
Guaina ardesiata 33x1000	spessore 3 mm verde	05568	1	36,00
	spessore 3 mm rosso	05573	1	36,00
Guaina ardesiata 100x1000	spessore 3 mm verde	05560	1	100,00
	spessore 3 mm rosso	05562	1	96,00
Guaina bituminosa 100x1000	spessore 4 mm nero	05570	1	132,00



FISSAGGIO

fissare su base chiodabile con gli appositi chiodi mantenendo una pendenza minima del 5%.

MANUTENZIONE

questo materiale è inattaccabile dagli agenti atmosferici e non necessita di alcuna forma di manutenzione.

Pannelli grigliati e frangivista



pannelli

Pannelli grigliati Monaco

Informazioni tecniche:

- Materiale: pino di Svezia massello impregnato in autoclave colore verde naturale
- Classe di impregnazione: 3
- Prodotto fornito assemblato con le seguenti caratteristiche:
 - listelli sovrapposti di sezione 1,2x3 cm, fissati con graffe metalliche

- cornici sezione 4,5x4,5 cm con taglio 45° e fissate con viti, ad eccezione dei su misura (giunzione 45°)
- foro netto della griglia 13x13 cm
- Le dimensioni reali dei pannelli standard sono di 0,8 cm inferiori a quelle indicate, per permetterne la combinazione con altri prodotti AlceLiving



pannelli

Monaco standard

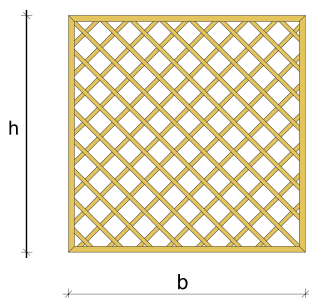

Monaco standard
maglia diagonale

Dimensioni cm bxh	codice	Q	P. Vendita €
60x180	43330	1	84,00
80x180	43325	1	97,00
100x180	43320	1	106,00
120x180	43310	1	118,00
150x180	43315	1	135,00
180x180	43300	1	153,00
60x120	43380	1	53,00
80x120	43370	1	69,00
100x120	43360	1	84,00
120x120	43350	1	87,00
150x120	43340	1	103,00



Monaco a misura

maglia DIAGONALE

codice STANDARD	
Codice senza archi**	49080
Codice con archi ***	49094
Dimensioni*	P. Vendita €
0 - 1,00 mq	151,02 fisso
1,01 - 1,30 mq	151,02 /mq
1,31 - 1,60 mq	126,84 /mq
1,61 - 1,90 mq	108,73 /mq
1,91 - 2,10 mq	96,63 /mq
2,11 - 3,30 mq	90,60 /mq
3,31 - 4,84 mq	75,51 /mq

Note

*Dimensione max lati singola griglia: 220x220 cm; per misure superiori si consiglia di affiancare due o più griglie.

**Ai fini del calcolo del costo occorre considerare (in caso di forme diverse da quadrato o rettangolo) la superficie di massimo ingombro



Pannelli frangivista Mediterraneo

Informazioni tecniche:

- Materiale: pino di Svezia impregnato in autoclave colore verde naturale
- Classe di impregnazione: 3
- Prodotto fornito assemblato con le seguenti caratteristiche:
 - listelli sovrapposti di sezione 1,2x3 cm, fissati con graffe metalliche
 - cornici di sezione 4,5x4,5 cm con taglio 45° e fissate con viti
 - foro netto della maglia 6x6 cm

- Le dimensioni reali dei pannelli standard sono di 0,8 cm inferiori a quelle indicate, per permetterne la combinazione con altri prodotti AlceLiving



Mediterraneo standard

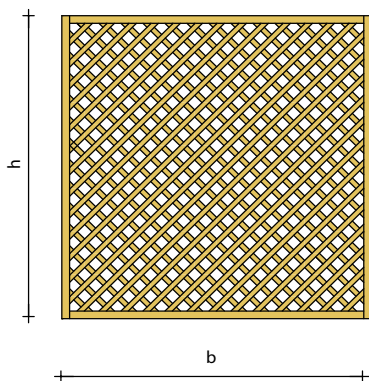

Dimensioni cm bxh	Codice	Q.	P. Vendita €
60x180	42230	1	110,00
100x180	42231	1	162,00
120x180	42232	1	183,00
150x180	42233	1	213,00



Pannelli frangivista Parigi

Informazioni tecniche:

- Materiale: pino di Svezia massello impregnato in autoclave colore verde naturale
- Classe di impregnazione: 3
- Prodotto fornito assemblato con le seguenti caratteristiche: listelli sovrapposti di sezione 1,2x4,5 cm, fissati con viti ad eccezione dei decorativi con arco e di tutti i su misura (giunzione 45°)
 - cornici sezione 4,5x4,5 cm con taglio 45° e fissate con viti
- foro netto della griglia 4,5x4,5 cm
- Le dimensioni reali dei pannelli standard sono di 0,8 cm inferiori a quelle indicate, per permetterne la combinazione con altri prodotti AlceLiving



pannelli

Parigi standard maglia diagonale	Dimensioni cm bxh	Codice	Q	P. Vendita €
	60x180	44256	1	184,00
	100x180	44258	1	253,00
	120x180	44259	1	288,00
	150x180	44260	1	333,00
	180x180	44261	1	378,00

Parigi a misura	maglia DIAGONALE
codice STANDARD	
Codice senza archi**	49155
Codice con archi ***	49156
Dimensioni*	P. Vendita €
0 - 1,00 mq	217,94 fisso
1,01 - 1,30 mq	217,94 /mq
1,31 - 1,60 mq	202,24 /mq
1,61 - 1,90 mq	186,84 /mq
1,91 - 2,10 mq	180,63 /mq
2,11 - 3,30 mq	171,15 /mq
3,31 - 4,84 mq	155,75 /mq

Note *Dimensione max lati singola griglia: 220x220 cm; per misure superiori si consiglia di affiancare due o più griglie.

**Ai fini del calcolo del costo occorre considerare (in caso di forme diverse da quadrato o rettangolo) la superficie di massimo ingombro



Pannelli frangivista Tenerife

Informazioni tecniche:

- Materiale: Pino di Svezia impregnato in autoclave
- Classe d'impregnazione: 3
 - Listello fresato sezione 1,4 x 4,5 cm fissati con graffe metalliche
 - Cornice sezione 4,5x4,5 cm con taglio 45° e fissate con viti, ad eccezione dei decorativi con arco e di tutti i su misura (giunzione 45°)
 - Maglia diagonale
 - Foro netto griglia cm 8 x 8

- Le dimensioni reali dei pannelli standard sono di 0,8 cm inferiori a quelle indicate, per permetterne la combinazione con altri prodotti Alce Living



Tenerife standard

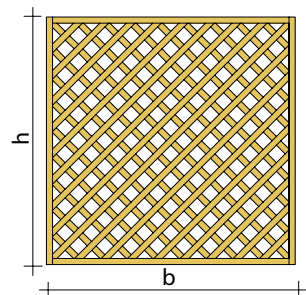

Dimensioni cm bxh	Codice	Q	P. Vendita €
180 x 180	40014	1	330,00
150 x 180	40015	1	280,00
120 x 180	40016	1	245,00
100 x 180	40017	1	221,00
90 x 180	40018	1	180,00
60 x 180	40019	1	150,00
120 x 120	40020	1	180,00
100 x 120	40021	1	163,00
60 x 120	40022	1	120,00
100 x 150	40023	1	185,00
120 X 150	40024	1	205,00



Tenerife maglia diagonale A MISURA

Codice STANDARD

Codice senza archi **	40027
Codice con archi ***	40028
Dimensioni *	Pr.Vendita €
0 - 1,00 mq	170,27 fisso
1,01 - 1,30 mq	170,27 /mq
1,31 - 1,60 mq	165,83 /mq
1,61 - 1,90 mq	162,87 /mq
1,91 - 2,10 mq	156,94 /mq
2,11 - 3,30 mq	140,66 /mq
3,31 - 4,84 mq	133,25 /mq

* Dimensione max lati singola griglia: 220x220 cm; per misure superiori si consiglia di affiancare due o più griglie

** Ai fini del calcolo del costo occorre considerare (in caso di forme diverse da quadrato o rettangolo) la superficie di massimo ingombro



Pannelli frangivista Dubai

Informazioni tecniche:

- Materiale: classe di impregnazione 3
- Prodotto fornito assemblato con le seguenti caratteristiche:
 - doghe di sezione 2x5,7 cm fissate con viti inox
 - cornice di sezione 2,8x7 cm

dimensioni reali dei pannelli standard sono di 0,8 cm inferiori a quelle indicate, permetterne la combinazione con altri prodotti AlceLiving

- Le per



Dubai standard

Dimensioni cm
bxh

Codice

Q

P. Vendita
€

120x180

45042

1

240,00

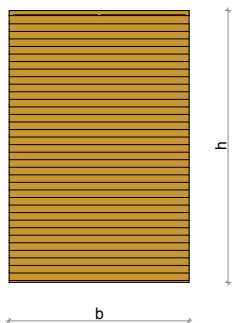

pannelli

Dubai A MISURA

Codice STANDARD

45050

Dimensioni *

P.Vendita €

0 - 1 mq

290,40 fisso

1,01 - 1,30 mq

290,40 /mq

1,31 - 1,60 mq

261,36 /mq

1,61 - 1,90 mq

243,94 /mq

1,91 - 2,10 mq

232,33 /mq

2,11 - 3,30 mq











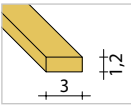

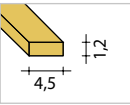

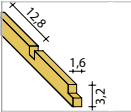

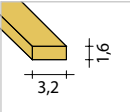
220,71 /mq

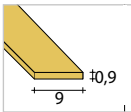
Note

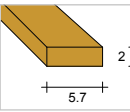
* Dimensione max lati singola griglia: 180x180 cm; per misure superiori si consiglia di affiancare due o più griglie

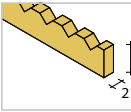

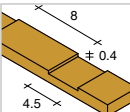
Semilavorati per pannelli

Listelli per grigliati		Descrizione	Dimensioni cm	L cm	Codice	Q	P. vendita €	
	A		A - Listello sovrapposto tipo Monaco	1,2x3	360	12200	21	9,15
	B		B - Listello sovrapposto tipo Parigi	1,2x4,5	360	12220	14	12,05
	C		C - Listello incastro tipo Portofino	1,6x3,2	360	12110	18	16,80
	D		D - Listello sovrapposto tipo Eclà,	1,6x3,2	360	12300	18	10,55
	F		F - Listello sovrapposto tipo Torino	0,9x9	390	12175	10	18,55
	G		G - Listello tipo Dubai	2x5,7	390	12176	10	22,45
	H		H - Supporto a pettine tipo Dubai	2,8x7 (passo 5 cm)	390	12160	8	51,50
	L		L - Listello incastro tipo Tenerife	1,5x4,5	360	12013	30	18,70

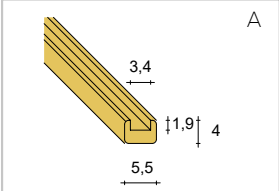
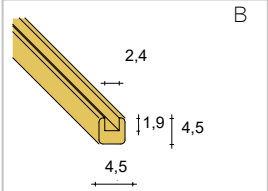
Cornici per grigliati		Descrizione	Dimensioni cm	L	Codice	Q	P. vendita €
	A	A - Cornice grigliato sede 3,4 cm per listelli tipo Portofino ed Eclà	4x5,5	360 cm	12350	4	34,55
	B	B - Cornice grigliato sede 2,4 cm per listello tipo Parigi e Monaco, Tenerife	4,5x4,5	360 cm	12250	4	28,20



Fioriera classica pronta

Informazioni tecniche:

- Materiale: Pino di Svezia impregnato in autoclave colore verde naturale
- Classe di impregnazione: 4
- Prodotto fornito montato
- La struttura della fioriera è composta da moduli lavorati e preforati, spessore 3,5 cm. I moduli sono uniti da barre filettate passanti

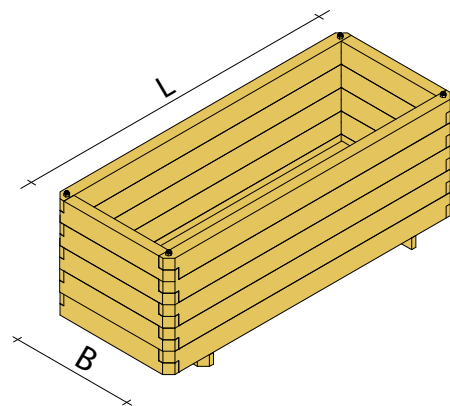

h esterna 45 cm
h interna 37 cm

Dimensioni cm BXL	Codice	Q	P. Vendita €
50x50	30203	1	227,00
50x100	30263	1	291,00
50x120	30283	1	308,00
50x150	30303	1	338,00
50x180	30323	1	376,00

Elementi sfusi per fioriera classica

Informazioni tecniche:

- Materiale: Pino di Svezia impregnato in autoclave colore verde naturale
- Classe di impregnazione: 4

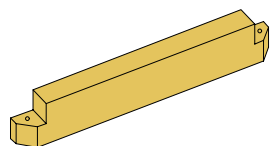

Moduli sfusi
sezione 3,5x7 cm
preforati e provvisti
di incastro

Lunghezza cm	codice	Q	P. Vendita €
30	32040	1	5,00
40	32050	1	5,50
50	32070	1	6,00
100	32130	1	9,50
120	32150	1	11,00
150	32170	1	13,00
180	32190	1	15,00
h 45 cm	34070	1	33,00
h 100 cm	34100	1	43,50

Kit ferramenta
per fioriera
(4 barre filettate, 4 dadi
ciechi in ottone,
4 rondelle zincate bianche
e viti per il fissaggio)



SUGGERIMENTI E INFORMAZIONI SULLA FIORIERA CLASSICA

Assemblaggio di una fioriera classica ad hoc	Terriccio	Consigli d'uso	Dimensioni reali delle fioriere	Modularità
<ul style="list-style-type: none"> • Assemblare i moduli per fioriera utilizzando le barre filettate contenute nel kit ferramenta. • Per il fondo della fioriera si consiglia di usare tavole di spessore 20 mm, della larghezza e lunghezza adeguate alla fioriera da assemblare. • Posare le tavole per il fondo nel senso della lunghezza della fioriera e avvitare ai piedi della medesima utilizzando le viti del kit. 	<p>Per il contenimento del terriccio si consiglia di inserire all'interno della fioriera l'apposito telo in polipropilene. Vedere pag. 58 per le misure disponibili.</p>	<p>Grazie al loro peso modesto le fioriere sono indicate per essere installate anche sui terrazzi; è inoltre possibile utilizzarle per sostenere strutture ove non siano fissate a pavimento. I dadi di ottone possono allentarsi nel tempo a causa del variare dell'umidità del legno; per ovviare a questa eventualità è sufficiente stringerli con una brugola.</p>	<p>Le dimensioni reali delle fioriere sono di 1 cm inferiori a quelle indicate, per permetterne la combinazione con altri prodotti AlceLiving.</p>	<p>È possibile inserire le fioriere tra i pali di una struttura o combinarle con pannelli grigliati.</p>

Fioriera Polis

Informazioni tecniche:

- Materiale: Pino di Svezia impregnato in autoclave colore verde naturale
- Classe di impregnazione: 4
- La fioriera Polis è fornita in kit di montaggio

Il kit contiene:

- moduli preforati in pino massello, sezione 9x9 cm
- profili per fondo fioriera
- sedute laterali preassemblate
- ferramenta per il fissaggio

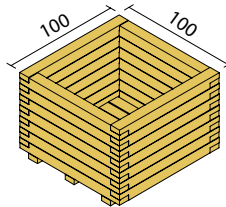
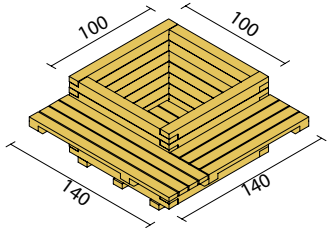
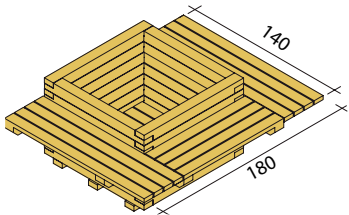
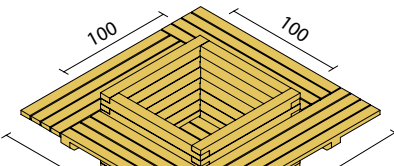

	Dimensioni cm	codice	Q	P. Vendita €
	100x100xh 68	35050	1	1.734,00
	140x140xh 68	35051	1	2.041,00
	140x180xh 68	35053	1	2.181,00
	180x180xh 68	35055	1	2.363,00



SUGGERIMENTI E INFORMAZIONI SULLA FIORIERA POLIS

Terriccio

Per il contenimento del terriccio si consiglia di inserire all'interno della fioriera l'apposito telo in polipropilene. Vedere pag.58 per le misure disponibili

Informazioni tecniche:

- Materiale: polipropilene
- Colore: nero

Dimensioni cm	Codice	Q	P. Vendita €
115x115	34010	1	10,00
115x148	34012	1	12,00
115x168	34014	1	11,00
115x188	34016	1	7,50

SUGGERIMENTI E INFORMAZIONI SUL TELO PER FIORIERA

Consigli d'uso

L'opportuno posizionamento del telo all'interno della fioriera permette di trattenere il terriccio e far defluire l'acqua in eccesso.

Per fioriere di dimensioni maggiori di quelle indicate in tabella si consiglia di utilizzare più teli.

Tabella di corrispondenza telo - fioriere

Dimensione fioriera (h 45 cm)	Codice telo			
	34010	34012	34014	34016
	115x115	115x148	115x168	115x188
Fioriera Classica				
40x40x h45	•			
40x100x h45			•	
40x120x h45				•
40x150x h45		2•		
40x180x h45			2•	
50x100x h45			•	
50x120x h45				•
50x150x h45		2•		
50x180x h45			2•	
Fioriera Maxi				
54x54x h48	•			
54x120x h48				•
54x180x h48		2•		
Fioriera Queens				
54x54/43x43 xh67			2•	
59x59/43x43 h103			2•	
Fioriera Polis				
100x100x h68	4•			
140x140x h68	4•			
140x180x h68	4•			
180x180 h68	4•			
Fioriera Design (senza vaschetta)				
70x37x h27		•		
96x30x h27			•	
86x43x h36			•	
106x51x h45	2•			





Recinzioni e elementi sfusi per recinzioni

Informazioni tecniche:

- **Materiale:** pino impregnato in autoclave colore verde naturale
- **Classe di impregnazione:** 3
- Profili verticali, sezione 2x9,5 cm
- Profili di sostegno, sezione 3,5x6,5 cm
- I cancelli sono dotati di cerniere (chiavistello e cardini esclusi)

Suggerimenti per il montaggio di una recinzione

- Fissare i moduli premontati di recinzione a paletti verticali di sezione 9x9 cm con kit ferramenta ad "L" cod 25588, oppure utilizzare viti mordenti 5x90 mm. Fissare i cancelli a paletti di sezione 9x9 cm con gli appositi cardini e chiavistello. Gli elementi sfusi possono essere fissati con viti mordenti 5x50 mm su listelli di sez. 3,5x7 cm.



Recinzioni, cancello e moduli sfusi

Descrizione

Dimensioni
cm

Codice

Q

P. Vendita
€

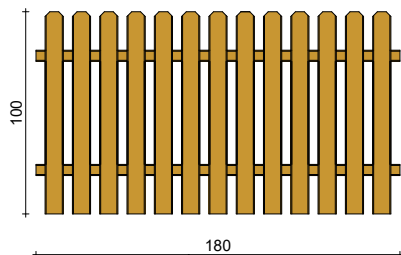
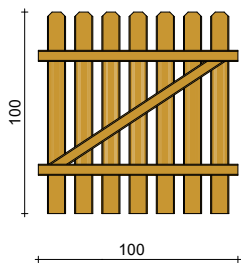

Recinzione sagomata

100x180

16149

1

140,00

Cancello sagomato

100x100

16151

1

115,00

Modulo sagomato

2x9,5x80 h

16064

120

3,90

2x9,5x100 h

16066

120

4,70

Moduli Savannah

Descrizione

Dimensioni
cm

Codice

Q

P. Vendita
€



Elemento sfuso
per recinzione Savannah

2x9x100 h

16077

120

4,70

Recinzione Marèa

Informazioni tecniche:

- Materiale:
per gli elementi in legno: pino di Svezia impregnato in autoclave e tinteggiato color noce RAL 8008 con finitura a spruzzo
Per gli elementi della schermatura, i cappucci copripalo e i tubi corrimano: acciaio inox AISI 304 o AISI 316 satinato scotch brite
- Classe di impregnazione: 3

• Recinzione Marea viene fornita tinteggiata color noce. È possibile richiedere il colore bianco RAL 9010 o grigio RAL 7016 con una maggiorazione del 40% del prezzo Acq. In tal caso, poiché il trattamento di pigmentazione viene effettuato su materiale non impregnato in autoclave, ma solamente trattato con preservante, viene meno la garanzia di 10 anni.



Recinzione Marèa

Descrizione

Dimensioni cm

Codice

Q

P. Vendita €

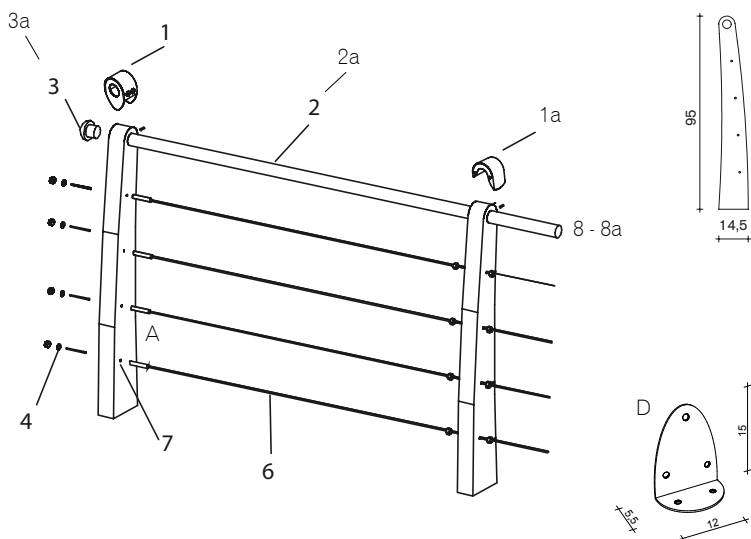

- A - Palo sagomato per pavimento
- 1 - Cappuccio tipo avvolgente Inox AISI 316
- 1a - Cappuccio tipo leggero Inox
- 2 - Corrimano acciaio Inox AISI 304
- 2a - Corrimano acciaio Inox AISI 316
- 3 - Tappo terminale Inox per corrimano AISI 304
- 3a - Tappo terminale Inox per corrimano AISI 316
- 4 - Tenditore Inox, estremità (1 pz.) AISI 316
- 6 - Matassina cavo acciaio Inox 50 m AISI 316
- 7 - Boccola passacavo Inox per paletto Marèa
- D - Staffa Marèa acciaio Inox AISI 316
- Kit fissaggio staffa Marèa a palo per recinzione (bullone)
- Kit fissaggio staffa Marèa a terra per cemento (tassello)
- 8 - Giunto a snodo Inox AISI 304 (x angolo)
- 8a - Giunto a snodo Inox AISI 316 (x angolo)
- Spray protettivo per acciaio Inox

5,8x14,5x95	16001	1	150,50
	16028	1	37,30
	16029	1	75,70
Ø 4,2x200	16019	1	135,20
Ø 4,2x200	16032	1	190,60
	16020	1	14,10
	16033	1	24,60
	16021	1	43,30
Ø 4 mm	16023	1	243,30
Ø 4 mm	16016	1	8,70
5x8x12,5	16024	1	43,30
1 kit ogni 2 staffe	16035	1	29,50
1 kit ogni 2 staffe	16037	1	40,00
	16026	1	69,00
	16034	1	75,70
	15061	1	59,50

Spray protettivo per acciaio Inox

Installazione del prodotto in prossimità mare: laddove viene data la possibilità di scelta, si consiglia di optare per componenti in acciaio Inox AISI 316.

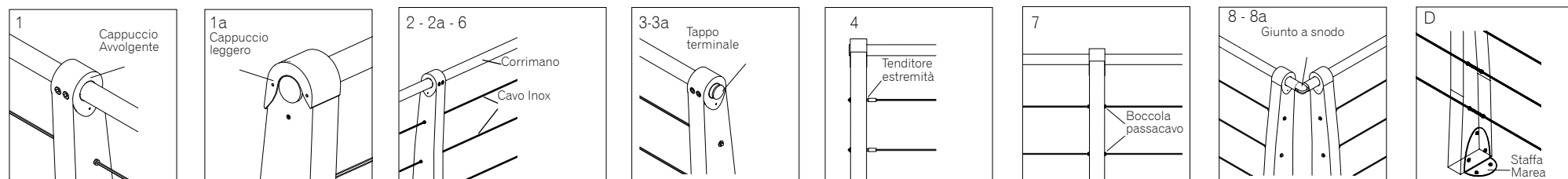

SUGGERIMENTI PER IL MONTAGGIO DI UNA RECINZIONE MARÈA

Fissaggio

Per il fissaggio a terra della recinzione Marèa, utilizzare l'apposita staffa Marèa (cod. 16024); ed i relativi kit di fissaggio. Ogni 2 staffe occorrono 1 kit di fissaggio staffa a palo (cod. 16035) e 1 kit di fissaggio staffa a terra (cod. 16037). Il kit cod. 16037 è stato concepito per fissaggio della staffa su cemento; per il fissaggio su legno contattare l'ufficio tecnico Alce. Utilizzare il giunto a snodo per collegare due moduli ad angolo.



Accessori decorativi





Informazioni tecniche:

- Materiale: Pino di Svezia impregnato in autoclave colore verde naturale, oppure rame, oppure ferro, oppure alluminio
- Classe di impregnazione: 3 per gli elementi in pino impregnato

	Descrizione	Dimensioni cm	Codice	Q	P. vendita* €
	A - Sfera copripalo con base pino impregnato	11,5x11,5xh12,5	42220	2	24,00
	B - Sfera copripalo rame per palo sezione 7x7 per palo sezione 9x9	7x7x h6,5 9x9x h8,5	42241 42243	10 10	46,60 53,60
	C - Diamante copripalo pino impregnato per palo sezione 7x7 per palo sezione 9x9	9x9x h4 11,5x11,5x h5	42240 42242	9 10	11,00 12,00
	D - Diamante copripalo rame per palo sezione 7x7 per palo sezione 9x9	7x7x h2 9x9x h4	42244 42245	9 10	11,30 12,90
	E - Diamante copripalo alluminio per palo sezione 9x9	9x9x h4	42251	10	15,60
* I prezzi degli accessori decorativi si riferiscono alla singola unità, non alla confezione.					
	Cornice per palo con spina pino impregnato sezione 9x9 cm	23x23x4,2	42286	1	49,10
	Controventatura lamellare pino impregnato	9x9x50	42268	1	28,60

Casette



Casetta a pannelli 19 mm - Vaniglia

Informazioni tecniche:

- Materiale: perlina d'abete grezza spessore 19 mm. Prodotto fornito in kit di montaggio con pannelli preassemblati

Il kit comprende: Pareti preassemblate (nella versione addossata la parete è inclusa). Pavimento in perlinato sfuso spessore 19 mm con listelli d'appoggio impregnati in autoclave - Perlina sfusa di copertura spessore 19 mm (pendenza tetto

16°). Guaina ardesiata nera di copertura + listelli fermaguaina - Porta (singola dim. 82x178 cm, doppia dim.121x178 cm) - Finestra fissa - Ferramenta - Istruzioni di montaggio.

- Per serramenti optional e accessori vedi pag. 67

Dimensioni cm fronte x profondità	Codice	h1 min (cm)	h2 colmo (cm)	mq tetto	Q	P. Vendita € color naturale
---	--------	----------------	------------------	-------------	---	-----------------------------------

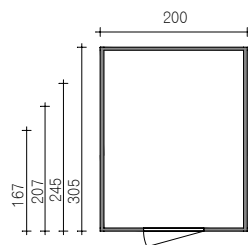

Vaniglia
Porta singola finestrata

200x167	62552	186	214	4,2	1	1.476,00
200x207	62553	186	214	5,1	1	1.499,00
200x245	62554	186	214	5,9	1	1.798,00
200x305	62555	186	214	7,3	1	2.065,00

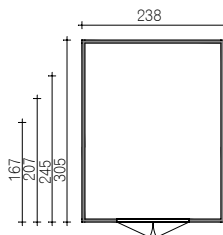

Vaniglia
Porta doppia finestrata

238x167	62556	186	214	5,0	1	1.719,00
238x207	62557	186	214	6,0	1	1.884,00
238x245	62558	186	214	7,0	1	2.053,00
238x305	62559	186	214	8,6	1	2.340,00

Casetta a pannelli 19 mm - Vaniglia

casette e ricoveri

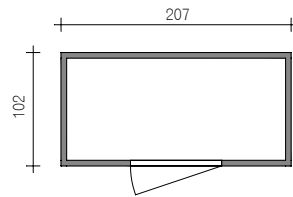

Vaniglia addossata
porta singola finestrata

Dimensioni cm fronte x profondità	Codice	h1 min (cm)	h2 colmo (cm)	m ² tetto	Q	P. Vendita € color naturale
207x102	62550	196	222	2,5	1	1.199,00

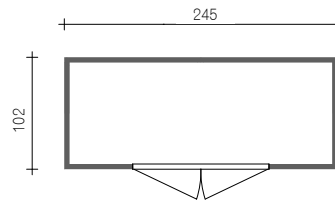

Vaniglia addossata
porta doppia finestrata

245x102	62551	196	222	2,9	1	1.497,00
---------	--------------	-----	-----	-----	---	----------

Casetta a pannelli 19 mm - Vaniglia

Serramenti aggiuntivi per casetta Vaniglia



	Dimensioni cm	Codice	Q	P. Vendita €
Pannello finestrato da 98 cm per fianco 109/207/305 casetta vaniglia	98x178	62580	1	116,00
Pannello finestrato da 78 cm per fianco 167/245 casetta vaniglia	78x178	62581	1	100,00



Casa QBO

Prodotto fornito in kit di montaggio sono sempre compresi:

- pareti costituite da perlina scandinava in abete spessore 28 mm preassemblate
- copertura impermeabile in lamiera grecata
- porta ad un'anta dim 90x185 cm completa di serratura (con doppio blocco tipo Mottura)
- finestra a vasistas dim. 150x25 cm in vetro stratificato 3+3 satinato bianco sp. 6 mm
- fascione superiore di finitura, grondaia e pluviale in acciaio INOX
- pavimento in perlina sfusa sp. 19mm fornito grezzo ad eccezione dei listelli di sottofondo impregnati in autoclave
- controsoffitto (per l'alloggiamento dell'illuminazione o di sistemi audio) realizzato in perlinato sp. 19 mm

La casetta QBO ha un'altezza utile interna di 245 cm

Può essere richiesta nella versione naturale (non verniciata) oppure nel colore bianco RAL 9010 o grigio RAL 7046 con finitura a spruzzo coprente.

- Per manutenzione colore vedi pa. 143

casette e ricoveri



Casa QBO	Dimensioni cm fronte x prof.	Colore	Codice	Q	P. Vendita €
	277 x 277	naturale	62460	1	6.671,00
		grigio RAL 7046	62460/2	1	8.876,00

SYSTEMBLOCK

Il nuovo Systemblock utilizzato nella casa Qbo rende più stabile e robusta l'unione delle pareti a pannelli, grazie ad un particolare profilo di giunzione sagomato. Questo sistema è stato pensato anche per alloggiare e tenere nascosti eventuali cavi.

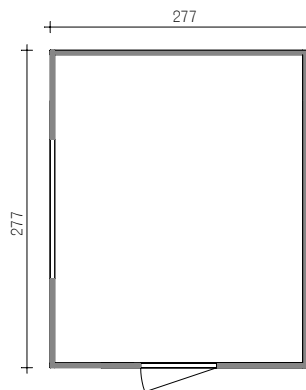
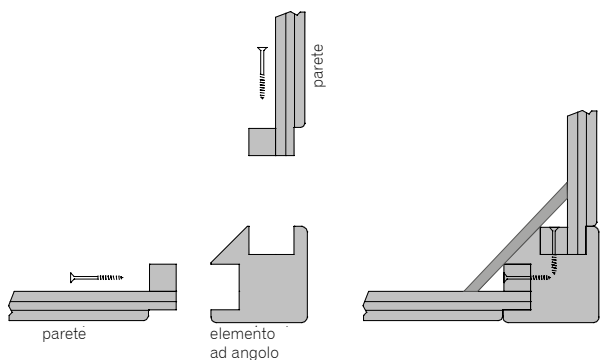

Casette blockhaus 16 mm, linea light

Informazioni tecniche

Prodotto fornito in kit di montaggio
 sistema costruttivo ad incastro BH, spessore pareti 16 mm
 Legno di abete naturale non trattato o colorato dove specificato

Pavimento, tetto , pareti:

Listelli di sottopavimento dove presente impregnati in autoclave
 Pavimento e tetto: vedere i singoli modelli
 Impermeabilizzazione con guaina ardesiata spessore 3 m
 Pareti in perlinato spessore 16 mm con armatura di rinforzo

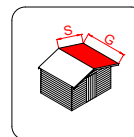
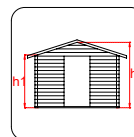
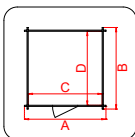

	Codice	Colore	Dimensioni cm AxB	Dimensioni cm CxD	h1	h2	G	S	Q	P. Vendita €
--	--------	--------	-------------------------	-------------------------	----	----	---	---	---	-----------------



Arturo	62439	legno naturale	98x64	83x49	177	188	107	77	1	549,00
---------------	--------------	----------------	-------	-------	-----	-----	-----	----	---	---------------

Porta dim. cm 61x160
 Tetto e pavimento in perlinato spessore 11 mm



Flavia	62436	legno naturale	146 x 130	131x115	170	194	134	97	1	739,00
---------------	--------------	----------------	-----------	---------	-----	-----	-----	----	---	---------------

Porta dim. cm 71x160
 Tetto e pavimento in OSB 3 spessore 12 mm



Gaeta	62077	legno naturale	178x218	163x203	170	205	230	106	1	1.149,00
--------------	--------------	----------------	---------	---------	-----	-----	-----	-----	---	-----------------

Porta dim. cm 71x160
 Tetto e pavimento in OSB 3 spessore 12 mm

Casette blockhaus 16 mm, linea light

Informazioni tecniche



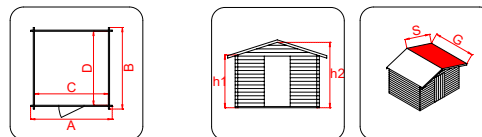

Prodotto fornito in kit di montaggio
 sistema costruttivo ad incastro BH, spessore pareti 16 mm
 Legno di abete naturale non trattato o colorato dove specificato

Pavimento, tetto, pareti:

Listelli di sottopavimento dove presente impregnati in autoclave
 Pavimento e tetto: vedere i singoli modelli
 Impermeabilizzazione con guaina ardesiata spessore 3 mm
 Pareti in perlino spessore 16 mm con armatura di rinforzo



casette e ricoveri

			Codice	Colore	Dimensioni cm Ax B	Dimensioni cm Cx D	h1	h2	G	S	Q	P. Vendita €
	Ambrogio		62437	legno naturale	155x85	83x49	145	165	167	98	1	675,00
			62437/2	colore grigio ral 7046								899,00
			62437/4	Colore verde ral 6021								899,00
			62437/10	colore larice								899,00
Porta doppia dim. cm 126x130 Tetto e pavimento in OSB 3 spessore 12 mm												
	Livia		62438	legno naturale	198x130	183 x 115	170	205	134	121	1	979,00
			62438/2	colore grigio ral 7046								1.259,00
			62438/4	Colore verde ral 6021								1.259,00
			62438/10	colore larice								1.259,00
Porta doppia dim. cm 71x160 Tetto e pavimento in OSB 3 spessore 12 mm												
	Fiamma		62449	legno naturale	178x273	163x258	192	226	283	106	1	1.346,00
Porta doppia dim. cm 124x187 Tetto in fibra idrorepellente pavimento: assente												

CASSETTE BLOCKHAUS 19 mm - Hobby

Informazioni tecniche:

prodotto fornito in kit di montaggio
 sistema costruttivo ad incastro BH, spessore pareti 19 mm
 legno di abete naturale non trattato





Infissi:

porta singola o doppia a battente finestrata con plexiglas e chiavistello
 porta singola dimensioni cm 80x168 h
 porta doppia dimensioni cm 126x168 h

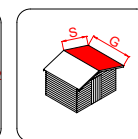
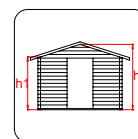
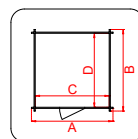
Pavimento, tetto, pareti:

listelli di sottopavimento impregnati in autoclave
 Pavimento in OSB 3 spessore 12 mm
 Falde in OSB 3 spessore 12 mm
 Impermeabilizzazione con guaina ardesiata spessore 3 mm
 Pareti in perlinato spessore 19 mm con armatura di rinforzo



	Codice	Colore	Dimensioni cm AxB	Dimensioni cm CxD	h1	h2	G	S	Q	P. Vendita €
	62176	naturale	146x98	124x76	187	197	160	127	1	779,00
	62177	naturale	198x98	176x76	187	197	212	127	1	992,00
	62178	naturale	146x146	124x124	183	204	146	99	1	1.005,00
	62179	naturale	198x198	176x176	183	215	198	123	1	1.268,00
	62181	naturale	198x248	176x226	183	215	252	120	1	1.566,00
	62197	naturale	248x198	226x176	183	217	208	152	1	1.615,00
	62192	naturale	248x248	226x226	183	217	248	152	1	1.789,00

CASSETTE BLOCKHAUS 19 mm - REGIS

Informazioni tecniche:

prodotto fornito in kit di montaggio
 sistema costruttivo ad incastro BH, spessore pareti 19 mm
 legno di abete naturale non trattato o trattato con impregnante color larice

Infissi:

porta singola o doppia a battente finestrata con plexiglas e chiavistello
 dimensioni cm 82x178 h
 porta singola cm 82x178 h
 porta doppia cm 125x178 h

Pavimento, tetto, pareti:

listelli di sottopavimento impregnati in autoclave
 Pavimento in perlinato spessore 19 mm
 Tetto in perlinato spessore 19 mm
 Impermeabilizzazione con guaina ardesiata spessore 3 mm
 Pareti in perlinato spessore 19 mm con armatura di rinforzo

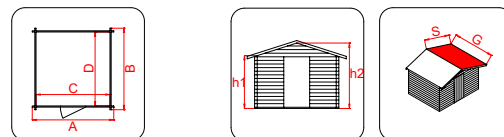

	Codice	Colore	Dimensioni cm Ax B	Dimensioni cm Cx D	h1	h2	G	S	Q	P. Vendita €
--	--------	--------	--------------------------	--------------------------	----	----	---	---	---	-----------------



Porta singola

62154	naturale	198x198	176x176	193	216	205	117	1	1.507,00
--------------	----------	---------	---------	-----	-----	-----	-----	---	-----------------



Porta doppia

62172	naturale	198x248	176x226	193	216	205	134	1	1.819,00
62168	naturale	248x248	226x226	193	216	254	134	1	2.210,00
62169	naturale	298x298	276x276	193	226	305	161	1	2.828,00

Casette blockhaus 19 mm - Regis

Anta a ribalta per chiosco Regis

É possibile trasformare la Casetta standard Regis in un chiosco inserendo l'apposito serramento a ribalta in abete naturale.

É possibile inserire max n°3 ribalte per casetta Regis.

La ribalta viene fornita completa di sembrane, n°2 ante, cerniere, chiavistelli e profili di sostegno da assemblare.

Il foro per alloggiare la ribalta dovrà essere eseguito in opera.



	Codice	Colore	Dimensioni cm AxB	P. Vendita €
Anta a ribalta	81797	naturale	115x97	276,40

Perline di rialzo per casette regis e chiosco regis

Le perline di rialzo aumentano l'altezza della casetta di 10,5 cm

E' necessario ordinare una perlina della misura corrispondente per ogni lato della casetta, per un totale di 4 pezzi per un giro completo

	Codice	Colore	Dimensioni cm	P. Vendita €
Perlina block haus rialzo per casetta regis da 198	77013	naturale	2x10,5x198	11,40
Perlina block haus rialzo per casetta regis da 248	77016	naturale	2x10,5x248	20,00
Perlina block haus rialzo per casetta regis da 298	77018	naturale	2x10,5x298	22,00

Casette blockhaus 28mm - Viola

Informazioni tecniche:

prodotto fornito in kit di montaggio
 sistema costruttivo ad incastro BH, spessore pareti 28 mm
 legno di abete naturale non trattato

Infissi:

porta doppia finestrata a battente, con plexiglas, cilindro yale e pomolo fisso
 dimensioni cm 135x168 h

Pavimento, tetto, pareti:

trave di fondazione impregnata in autoclave
 listelli di sottopavimento impregnati in autoclave
 Pavimento in perlinato spessore 16 mm
 Tetto in perlinato spessore 16 mm
 Impermeabilizzazione con guaina ardesiata spessore 3 mm
 Pareti in perlinato spessore 28 mm con armatura di rinforzo

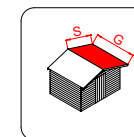
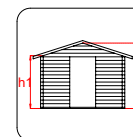
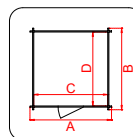

	Codice	Dimensioni cm AxB	Dimensioni cm CxD	“sporgenze fronte, post.,lat.”	h1	h2	G	S	Q	P. Vendita €
 Porta doppia	62182	220x260	194x234	20-10-23	182	215	270	130	1	2.118,00
	62183	260x260	234x234	20-10-23	182	215	270	155	1	2.669,00
	62184	320x260	294x234	20-10-23	182	228	270	190	1	2.742,00
	62187	320x320	294x294	20-10-23	182	228	334	190	1	2.989,00

Casette blockhaus 28mm - Flower Professional

Informazioni tecniche:

prodotto fornito in kit di montaggio
 sistema costruttivo ad incastro BH, spessore pareti 28 mm
 legno di abete naturale non trattato

Infissi:

porta singola o doppia a battente, con plexiglas, cilindro yale e maniglia
 Porta singola 79x178 h, porta doppia 124x178 h, a seconda dei modelli casetta
 Finestra singola, dove presente, con anta a battente e plexiglas a inglesina dim. 65x87h

Pavimento, tetto, pareti:

trave di fondazione impregnata in autoclave
 listelli di sottopavimento impregnati in autoclave
 Pavimento in perlinato spessore 20 mm
 Tetto in perlinato spessore 20 mm
 Impermeabilizzazione con guaina ardesiata spessore 3 mm
 Pareti in perlinato spessore 28 mm con armatura di rinforzo

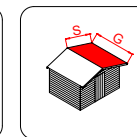
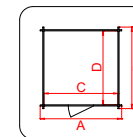
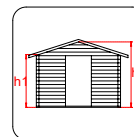

Codice	Colore	Dimensioni cm Ax B	Dimensioni cm Cx D	“sporgenze fronte, post., lat.”	h1	h2	G	S	Q	P. Vendita €
--------	--------	--------------------------	--------------------------	------------------------------------	----	----	---	---	---	-----------------





Porta singola e finestra

62321	naturale	260x260	234x234	50-10-40	209	240	304	170	1	3.188,00
62322	naturale	320x260	294x234	50-10-40	209	256	324	196	1	3.417,00

Casette blockhaus 28mm - Flower Professional

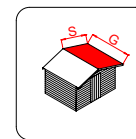
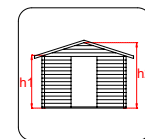
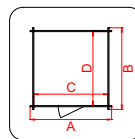
casette e ricoveri



	Codice	Colore	Dimensioni cm AxB	Dimensioni cm CxD	“sporgenze fronte, post.,lat.”	h1	h2	G	S	Q	P. Vendita €
 <p>Porta doppia</p>	62364	naturale	220 x 320	194x294	50-10-40	209	240	364	150	1	2.959,00
	62323	naturale	260x260	234x234	50-10-40	209	240	304	170	1	3.253,00
	62336	naturale	260 x 320	234x294	50-10-40	209	240	364	170	1	3.469,00

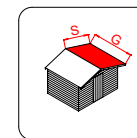
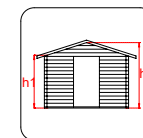
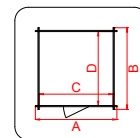

	Codice	Colore	Dimensioni cm AxB	Dim.CxD	“sporgenze fronte, post.,lat.”	h1	h2	G	S	Q	P. Vendita €
 <p>Porta doppia + finestra</p>	62324	naturale	380x380	354x354	70-10-37	209	256	442	228	1	4.606,00

Casette blockhaus 28mm - Flower Professional

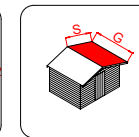
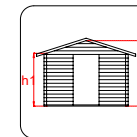
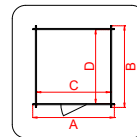

Casetta Flower Monofalda



Porta doppia + finestra monofalda

Codice	Colore	Dimensioni cm Ax B	Dimensioni cm Cx D	“sporgenze fronte, post., lat.”	h1	h2	G	S	Q	P. Vendita €
62365	naturale	320x220	294x194	23-23-13	214	220	345	237	1	3.198,00

Anta a ribalta per chiosco casette 28 mm

Ribalta premontata cm 134x83, completa di sembrane, 2 ante, cerniere, chiavistelli e ferramenta a corredo.

Le perline di rialzo aumentano l'altezza della casetta di 13,5 cm

E' necessario ordinare una perlina della misura corrispondente per ogni lato della casetta, per un totale di 4 pezzi per un giro completo

Perline per rialzo casetta	Codice	Colore	Dimensioni cm	Q	P. Vendita €
Perlina block haus rialzo per casetta 28 mm lato 220	81615	naturale	2,8x14,5x220	1	25,00
Perlina block haus rialzo per casetta 28 mm lato 260	81600	naturale	2,8x14,5x260	1	29,00
Perlina block haus rialzo per casetta 28 mm lato 320	61605	naturale	2,8x14,5x320	1	35,00
Perlina block haus rialzo per casetta 28 mm lato 380	81610	naturale	2,8x14,5x380	1	42,00



Casette blockhaus 45mm - Maddalena

Informazioni tecniche:

- Materiale: pareti in perlina d'abete nordico grezzo massello; travatura tetto in abete nordico grezzo lamellare; pavimento in pino nordico massello impregnato in autoclave.
 - Classe di impregnazione: 4, per le travi di fondazione
- Prodotto fornito in kit di montaggio.

Il kit struttura casetta comprende:

- profili in pino impregnato sez. 4,5x9 cm per perimetro basamento casetta
- perline in abete massello grezzo spess. 45 mm per pareti esterne e (nei modelli a più vani) interne;
- sovrapposizione perlina negli angoli retti esterni con sormonto antivento e sporgenza 10 cm
- porta doppia esterna dim. 124 x h178 cm in perlina di abete massello grezzo, completa di inglesina superiore in plexiglas, maniglia e serratura Yale
- porta singola interna cieca (nei modelli con 2 o 3 vani) in perlina di abete massello grezzo dim. 79 x h178 cm, completa di maniglia e serratura semplice
- finestra ad un'anta a battente dim. 65 x h87 cm in abete massello grezzo, completa di inglesina e plexiglas
- finestra a due ante battenti (fornita solo nel modello a 3 vani) in massello grezzo dim. 134 x h87 cm, con inglesina e plexiglas

- travi portanti tetto in abete nordico lamellare naturale adeguatamente dimensionate
- falde tetto in abete nordico massello grezzo da tagliare in opera, spess. 19 mm
- fascioni di finitura fronte-retro in abete massello grezzo sez. 2x12 cm
- impermeabilizzazione tetto con guaina ardesiata spessore 3mm+ listelli fermaguaina







- ferramenta per il completo montaggio della struttura

Il kit opzionale pavimento (da ordinare a parte) comprende:

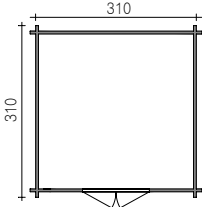
- profili di pino per sottofondo sez. 4,5x9 cm impregnati in autoclave classe 4
- perlina di pino impregnata giuntata maschio-femmina spessore 19 mm, da tagliare a misura - viteria a corredo
- i serramenti, forniti già con il kit struttura della casetta, possono essere ordinati anche a parte come elemento aggiuntivo o sostitutivo;
- pendenza tetto 12° = 21%
- Per serramenti optional e accessori vedi pag. 92 e seguenti

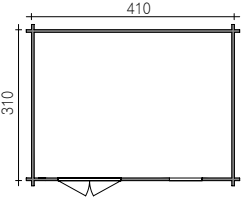
Per la casetta Maddalena è disponibile il servizio su misura. Per informazioni e preventivi è necessario rivolgersi all'ufficio tecnico Alce.

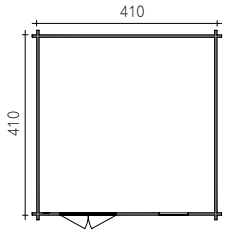
Casa Maddalena 1 vano, 45 mm		Dim. esterna fronte x profondità	Codice	Dimensioni interne cm	Sporgenza dietro e davanti cm	h1 min (cm)	h2 colmo (cm)	mq tetto	Q	P. Vendita €
 A		A 310x310	62396	281x281	20 - 20	205	235	11,2	1	5.877,00
			pavimento							62397
 B		B 410x310	62398	381x281	20 - 20	205	235	15,0	1	7.057,00
			pavimento							62399
 C		C 410x410	62400	381x381	20 - 30	205	245	20,2	1	7.455,00
			pavimento							62401

Casette blockhaus 45mm - Maddalena

Casetta Maddalena 1 vano e pensilina frontale, 45 mm

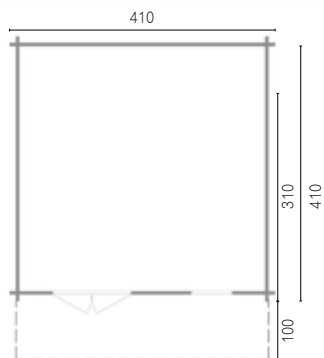

Dim. esterna fronte x profondità	Codice	Dimensioni interne cm	Sporgenza dietro e davanti cm	h1 min (cm)	h2 colmo (cm)	mq tetto	Q	P. Vendita €
410x310+100	62450	381x291	10 - 100	205	245	19,0	1	7.252,00
pavimento	62399							927,00
410x410+100	62451	381x381	10 - 100	205	245	24,0	1	7.655,00
pavimento	62401							1.130,00

Casetta Maddalena 2 vani, 45 mm

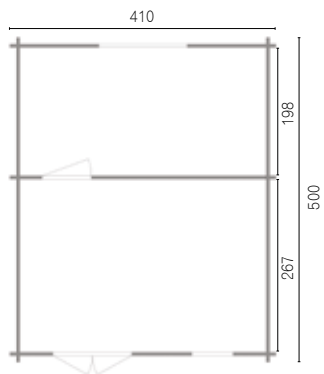

Dim. esterna fronte x profondità	Codice	Dimensioni interne cm	Sporgenza dietro e davanti cm	h1 min (cm)	h2 colmo (cm)	mq tetto	Q	P. Vendita €
410x500	62402	380x470	10 - 20	205	245	19,00	1	9.646,00
pavimento	62403							1.477,00

Casetta Maddalena 3 vani, 45 mm

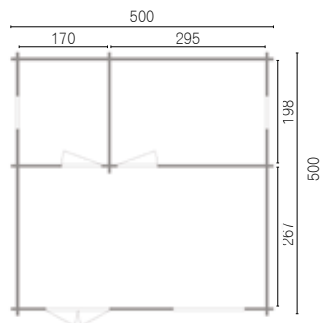

Dim. esterna fronte x profondità	Codice	Dimensioni interne cm	Sporgenza dietro e davanti cm	h1 min (cm)	h2 colmo (cm)	mq tetto	Q	P. Vendita €
500x500	62404	470x470	10 - 20	205	270	30,0	1	12.306,00
pavimento	62405							1.875,00

Casette blockhaus 45mm - Maddalena

Casetta Maddalena 3 vani e portico,
45 mm

Dimensione
esterna
cm

Codice

h1
min (cm)

h2
colmo (cm)

mq tetto

Q

P. vendita
€

casette e ricoveri

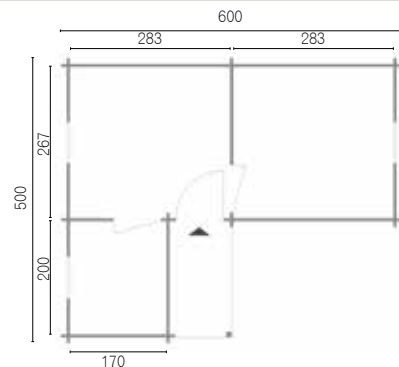

600x500	62452	205	285	32,00	1	15.781,00
pavimento	62453					1.833,00

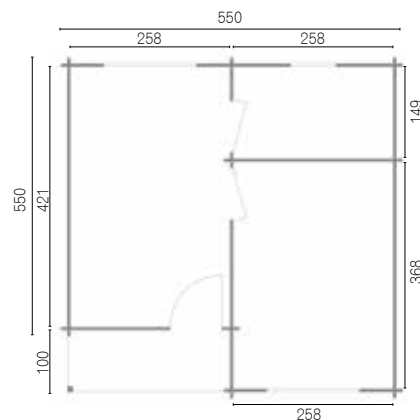

550x550	62454	205	285	40,00	1	17.346,00
pavimento	62455					2.307,00

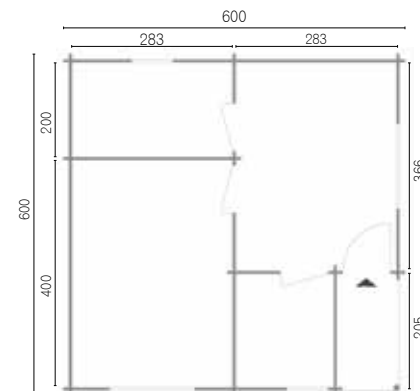

600x600	62456	205	285	47,00	1	20.589,00
pavimento	62457					2.661,00

Domus case da vivere standard e su misura



Domus case da vivere

Caratteristiche tecniche dei modelli Domus standard:

- Perlina d'abete naturale a doppio incastro con antivento e barre metalliche interne sp 80 mm
- Profilo di fondazione impregnato in autoclave
- Travi portanti tetto in abete lamellare GL 24 qualità a vista
- Porta d'ingresso 85xh 210 cm cieca con serratura Yale
- Finestra singola 50xh 110 cm, doppia 110x110 cm, con vetrocamera "thermophan" 4+12+4 completa di scuri esterni

- Porte interne singole cm 80 x h 210 cm con serratura Patent
- Tetto in perline sp 20 mm con copertura in tegola canadese
- Portico all'ingresso con montanti di sostegno
- Pavimentazione interna ordinabile su preventivo
- È disponibile a richiesta il kit di coibentazione per le pareti e il tetto

Domus è una casa con elementi ad incastro tipo blockhaus; una vera e propria dependance, dove vivere in compagnia il vostro tempo libero. È disponibile in diverse metrature e suddivisioni interne fino a 5 vani, perfetta per ogni esigenza ed ogni utilizzo.

I modelli Maddalena e Domus possono essere sfruttate come vere e proprie unità abitative.

casette e ricoveri



LO STUDIO DEGLI SPAZI INTERNI E LA CURA DEI DETTAGLI RENDONO GLI AMBIENTI ALTAMENTE FUNZIONALI ED OTTIMIZZANO LA LORO VIVIBILITÀ.

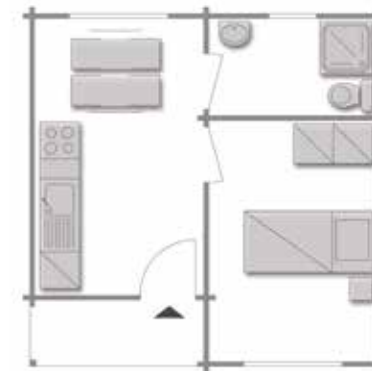

In preparazione alla posa della casetta si consiglia di predisporre sempre una base d'appoggio solida (cemento, piastrellato, ecc.) adeguatamente dimensionata e perfettamente livellata considerando 20 cm in più per lato rispetto alle dimensioni indicate nella pianta. Nella casa Domus le perline delle pareti 80 mm vengono fissate mediante barra filettata non visibile dall'esterno, da infilarsi nelle perline preforate lungo tutta l'altezza dell'intersezione al fine di conferire alla struttura la massima stabilità. Per tutti i modelli non impregnati in autoclave occorre trattare il legno con idoneo prodotto per la protezione.

CARATTERISTICHE COSTRUTTIVE

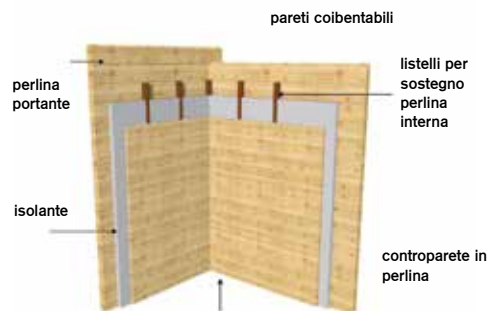

COIBENTAZIONE PARETI

È disponibile a richiesta e su preventivo il kit di coibentazione per le pareti della casetta Domus costituito da:

- listelli in abete massello grezzo sez. 4,5x4,5 cm per sostegno perlina
- pannelli isolanti in poliespanso con densità 35 kg/mc
- finitura con controparte interna in perlina abete grezza spessore 14 mm o cartongesso.

INCASTRO DOVE TAIL

Per i modelli Maddalena e Domus è disponibile il servizio su misura. Nella Domus con spessore 80 mm è anche possibile richiedere soluzioni con sistema ad incastro tipo DOVE TAIL (senza la sporgenza della perlina sugli angoli retti esterni). Per informazioni e preventivi è necessario rivolgersi all'Ufficio Tecnico Alce.



COPERTURA

La casetta Domus viene fornita con una tipologia di copertura semplice (perlina + tegola canadese). A richiesta è possibile fornire soluzioni con coibentazione e ventilazione del tetto.



Contattare l'ufficio tecnico Alce per informazioni e preventivi su realizzazioni a misura.

Case su misura dalla progettazione alla realizzazione

Fase 1



Esempio di casetta, superficie totale lorda:

Vano 1	3,20 m ²
Vano 2	7,35 m ²
Vano 3	3,40 m ²
Portico	2,30 m ²

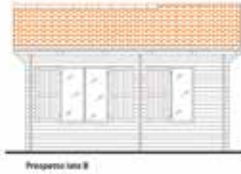

Fase 2



casette e ricoveri

Fase 3



Fase 4



Casa blockhaus 80 mm - Domus

Casa Domus

Dimensione
fronte x prof.
cm

Codice

Q

P. Vendita
€



Casetta Domus,
perlina spess. 80 mm - superficie 30,74 mq

554x555

62501

1

41.900,00

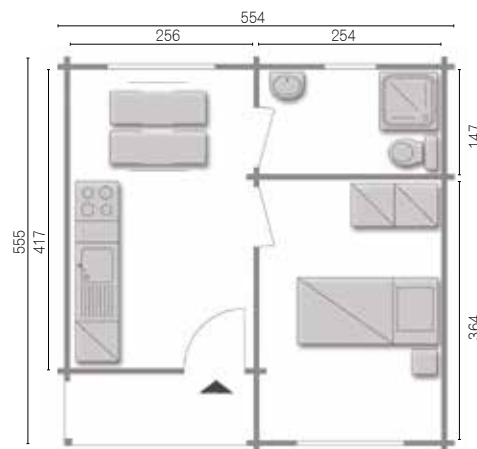

h min

h colmo

copertura tetto

256 cm

350 cm

42,30 mq

Dimensione
fronte x prof.
cm

Codice

Q

P. Vendita
€



Casetta Domus,
perlina spess. 80 mm - superficie 42,12 mq

654x644

62510

1

42.500,00

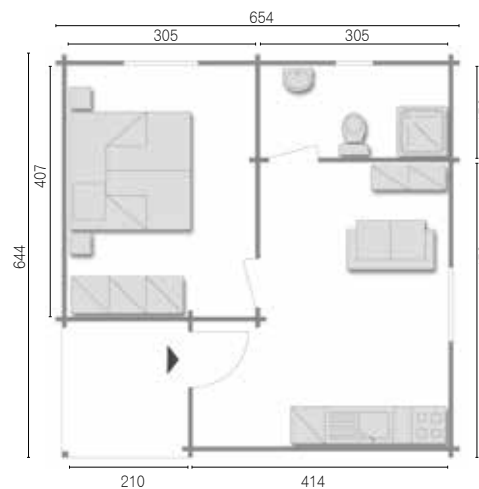

h min

h colmo

copertura tetto

256 cm

350 cm

52,55 mq

ALCE

Alce - casette e ricoveri - 70

Casa blockhaus 80 mm - Domus

Casa Domus

Dimensione
fronte x prof.
cm

Codice

Q

P. Vendita
€

Casetta Domus,
perlina spess. 80 mm - superficie 57,44 mq

704x816

62512

1

59.900,00

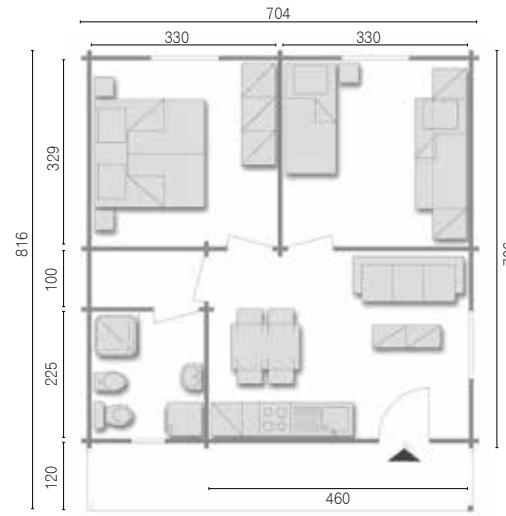

h min	h colmo	copertura tetto
256 cm	374 cm	74,40 mq

casette e ricoveri



Casa Block Haus



Garage Block Haus



Garage blockhaus 45 mm

Garage block hause classico:

Informazioni tecniche:

- Materiale: abete finger joint spess. 45 mm grezzo
- Prodotto fornito in kit di montaggio.

Il kit comprende:

- pareti in perlina d'abete spess. 45 mm con incastro tipo block house e sporgenza sugli angoli retti esterni di 10 cm
- porta basculante a contrappesi dim. 235x200 cm (h utile 195) in lamiera color testa di moro RAL 8017
- finestra laterale dim. 130xh87 cm con due ante solo per box doppio
- copertura in perlina abete sp. 19 mm e guaina ardesiata antracite + listelli fermaguaina
- ferramenta per il montaggio
- istruzioni di montaggio

Garage Classico blockhaus

Dimensione fronte x profondità cm	Codice	Q	P. vendita €
---	--------	---	-----------------

Garage classico singolo

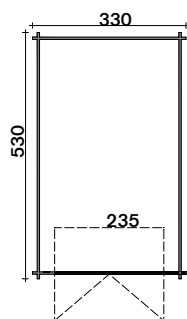

dimensioni esterne	330x530	07070	1	9.650,00
dimensioni interne	300x500			
h netta per passaggio	195			



Garage classico doppio

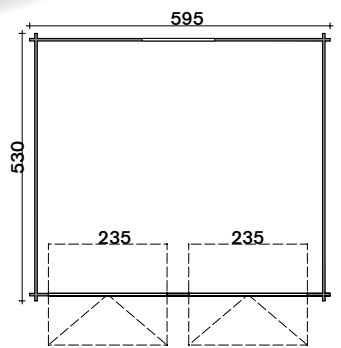

dimensioni esterne	595x530	07069	1	14.975,00
dimensioni interne	565x500			
h netta per passaggio	195			



Garage Menta

Informazioni tecniche:

- Materiale: abete centro-nord europeo;

Il kit comprende:

- Pareti in perlinato naturale d'abete ad incastro tipo block house 28 mm e listelli di fondazione impregnati in autoclave
- Copertura in perlina sp. 20 mm e guaina ardesiata
- Basculante in lamiera zincata completa di maniglia, serratura e contrappesi
- Istruzioni e ferramenta per il montaggio

Garage Menta blockhaus

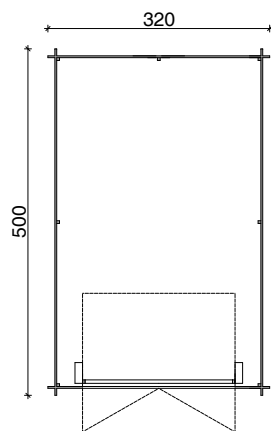

Garage Menta

Descrizione	Dimensione fronte x profondità cm	Codice	Q	P. vendita €
dim esterne (cm)	320 x 500	62389		5.857,00
dim interne (cm)	294 x 474			
h netta per passaggio (cm)	195			
h1 gronda (cm)	200			
h2 colmo (cm)	255			

Griglia di ventilazione



Descrizione	Dimensioni cm	Codice	Q	P. Vendita €
Griglia di ventilazione		28360	1	25,00

Si applica in opera facendo un foro nella perlina. Si consiglia di posizionarla nella parte alta della parete

Ancoraggio pareti per casette blokhouse



Descrizione	Dimensioni cm	Codice	Q	P. Vendita €
Sistema ancoraggio per casette blockhouse 19 e 28 mm		28359	1	74,90
Sistema ancoraggio per casette e garage blockhaus 45 mm		28358	1	74,90

Costituito da 4 cavi in acciaio e set tiranti interni è consigliato per rendere più stabili le casette blockhouse e ancorarle in caso di vento forte. Si applica in prossimità degli angoli interni delle casette.

Accessori per case e garage

Serramenti aggiuntivi per casetta Menta e Flower 28 mm

Spessore pareti 28 mm

Dimensioni cm

Codice

Q

P. Vendita
€

* I serramenti si aprono verso l'esterno della casetta e vengono forniti completi di sembrana.



Porta doppia con plexiglass e inglesina (apertura spingere sx)	124x178	81755	1	498,00
Porta singola con plexiglass e inglesina (apertura spingere sx)	79x178	81750	1	332,00
Porta singola cieca (apertura spingere sx)	79x178	81753	1	332,00
Finestra 1 anta con plexiglass e inglesina (apertura spingere dx)	65x87	81760	1	230,00
Ribalta per chiosco 28 mm	153x87	81798	1	346,00

Accessori per case e garage

Serramenti aggiuntivi per casetta Maddalena e garage bh 45 mm

Spessore pareti 45 mm

Dimensioni cm

Codice

Q.

P. Vendita
€



Porta doppia con finestra in plexiglass	124x178	81756	1	498,00
Porta doppia con finestra in termopan 3/9/3		81757	1	995,00
Porta singola cieca	79x178	81751	1	332,00
Porta singola con finestra in plexiglass		81752	1	332,00
Porta singola con finestra in termopan 3/9/3		81754	1	663,00
Finestra singola con plexiglass	65x87	81761	1	230,00
Finestra singola con termopan 3/9/3		81762	1	459,00
Finestra doppia con plexiglass	134x87	81765	1	473,00
Finestra doppia con termopan 3/9/3		81766	1	946,00
basculante in lamiera testa di moro per garage blockhouse 45 mm (altezza utile 195 cm)	235x200	07081	1	2.226,00

* I serramenti si aprono verso l'esterno della casetta e vengono forniti completi di sembrana ad eccezione della basculante.



Carport Twinport

Informazioni tecniche:

- Materiale: pino di Svezia lamellare impregnato in autoclave colore verde naturale
- Classe di impregnazione: 3
- Prodotto fornito in kit di montaggio.

Il kit comprende:

- colonne special, sez. 12x12 cm
- travi, sez. 8x24 cm con incastri
- cavalieri, sez. 6,5x20 cm sagomati
- ferramenta per il montaggio (esclusi portapali)



	Dimensione cm	Codice	Q.	P. vendita €
kit struttura	560x600	07002	1	4.839,00
kit copertura		07005	1	2.977,00

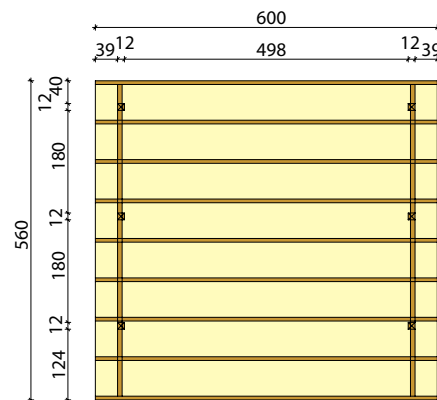
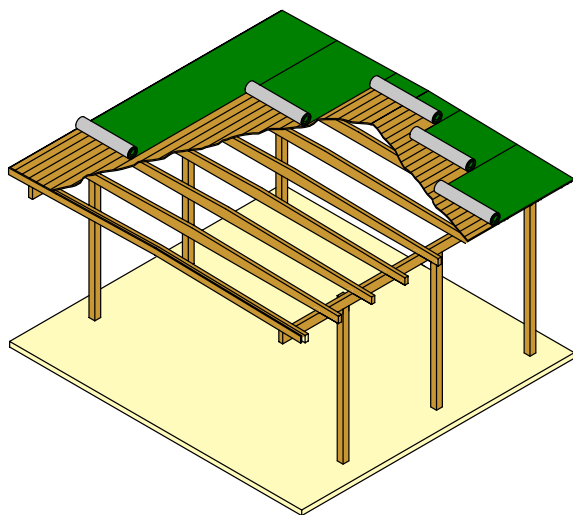

casette e ricoveri

SUGGERIMENTI E INFORMAZIONI SUL MONTAGGIO DI UN TWINPORT ALCELIVING

Fissaggio:

per il fissaggio della struttura a terra consultare la sezione Ferramenta.

Modularità:

è possibile completare la struttura con pannelli grigliati, fioriere ed elementi decorativi

Copertura:

il kit di copertura impermeabilizzante è composto da:

- perlinato impregnato, spess. 2 cm
- guaina ardesiata
- fascioni frontali di finitura
- ferramenta per il montaggio

Per le altre coperture disponibili consultare la specifica sezione.



Carport Leopardo



Carport Leopardo

Informazioni tecniche:

- Materiale: Pino di Svezia impregnato in autoclave

Il kit comprende:

- Pali sez. 12x12 cm; Travi sez. 5,6x18 cm; Cavalieri sez. 5,6x15,5 cm
- Copertura in perlina sp. 20 mm e guaina ardesiata
- Istruzioni e ferramenta per il montaggio (esclusi portapali)



10
anni di
garanzia

Dimensione cm	Codice	Q	P. Vendita €
---------------	--------	---	--------------

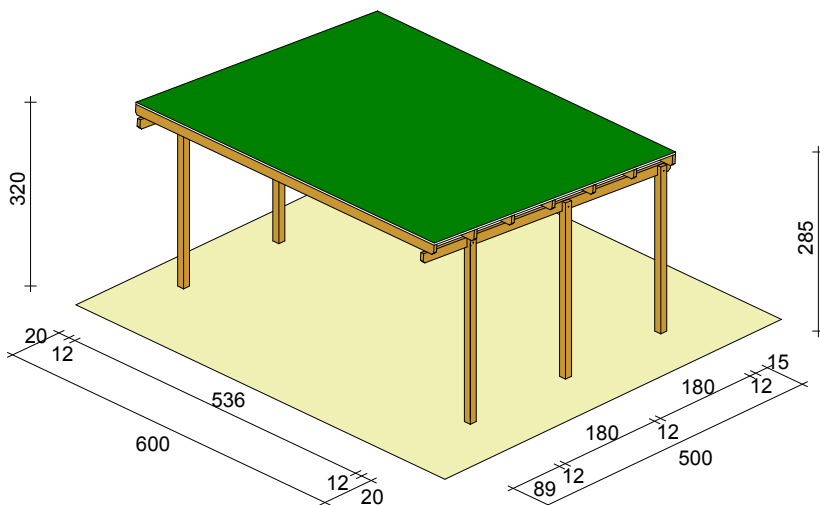

600x500	07045	1	4.825,00
---------	-------	---	----------



Carport Classico

Informazioni tecniche:

- Materiale: pino massello e archi in pino lamellare impregnato in autoclave colore verde naturale
- Classe di impregnazione: 3
- Prodotto fornito in kit di montaggio.

Il kit comprende:

- pali preforati bilama, sez. 9x9 cm
- travi portanti preforate, sez. 4,5x12 cm
- cavalieri, sez. 4,5x12 cm

- arco pre-forato lamellare, sez. 9x9 cm raggio esterno 240 cm
- ferramenta per il montaggio (portapali per il fissaggio a pavimento esclusi)



casette e ricoveri

Dimensione cm	Codice	Q	P. Vendita €	SERVIZIO ALCE COLOR NOCE	
				Dodice	P. Vendita €
330x510	07010	1	1.941,00	07010/0	2.291,00
	07100	1	1.276,00	07100/0	1.506,00
600x510	07020	1	3.050,00	07020/0	3.599,00
	07105	1	2.090,00	07105/0	2.467,00
300x510	07050	1	1.258,00	07050/0	1.485,00
	07110	1	1.060,00	07110/0	1.251,00
510	07000	1	799,00	07000/0	943,00

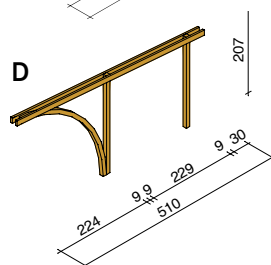
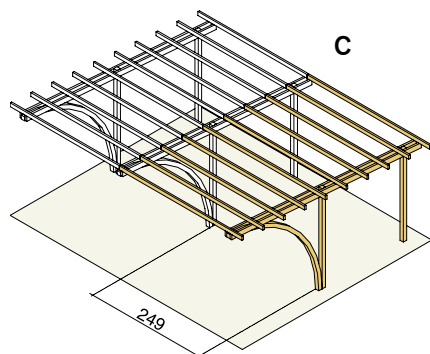
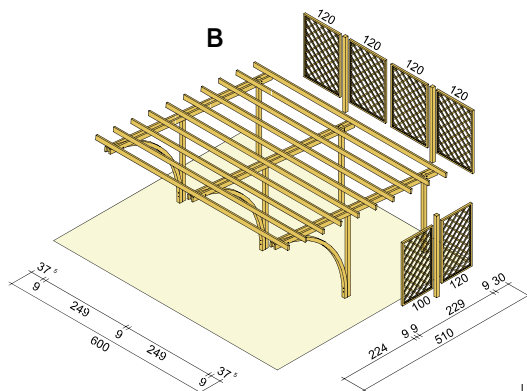
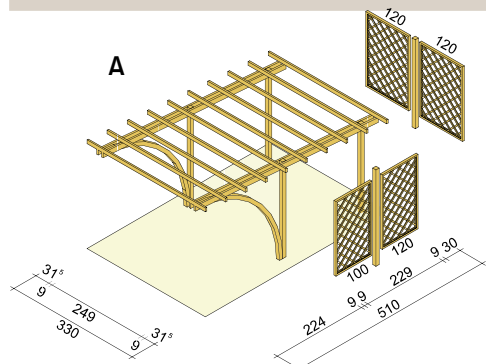

A - Carport singolo

kit struttura
copertura

B - Carport doppio

kit struttura
copertura

C - Estensione

kit struttura
copertura

D - Modulo per carport

SUGGERIMENTI E INFORMAZIONI SUL MONTAGGIO DI UN CARPORT CLASSICO ALCELIVING

Fissaggio:

per il fissaggio della struttura a terra utilizzare le apposite staffe da annegare nel cemento.

Modularità:

è possibile completare la struttura con pannelli grigliati, fioriere ed elementi decorativi

Copertura:

è disponibile ordinandolo a parte lo specifico kit copertura composto da:
 - perlina di pino impregnata spessore 20 mm
 - guaina ardesiata verde
 - fascioni frontali di finitura, sez. 2x12 cm
 - ferramenta per il fissaggio
 Per le altre coperture disponibili consultare la specifica sezione.

Su misura:

utilizzando il modulo universale per carport classico è possibile realizzare strutture da 1 o più posti auto della larghezza desiderata.

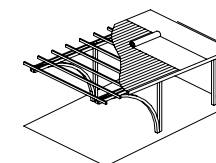

Carport Maxi



casette e ricoveri

Carport Maxi

Informazioni tecniche:

- Materiale: pino di Svezia lamellare impregnato in autoclave colore verde naturale
- Classe di impregnazione: 3
- Prodotto fornito in kit di montaggio.

Il kit comprende:

- pali preforati pino bilama, sez. 9x9 cm
- travi portanti lamellari, sez. 5,6x15,5 cm con incastri

- cavalieri lamellari, sez. 4,5x12 cm prelaborati e sagomati a 45°
- arco lamellare, sez. 9x9 cm raggio 240 cm oppure puntone lamellare 9x9 cm
- ferramenta per il montaggio (portapali per il fissaggio a pavimento esclusi)



Singolo con arco

Dimensione
cm

Codice

Q

P. vendita
€

SERVIZIO ALCE COLOR
NOCE

Codice

P. Vendita €

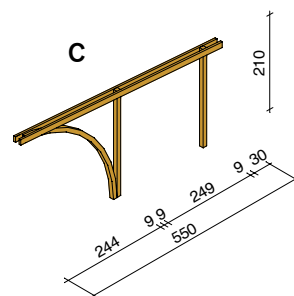
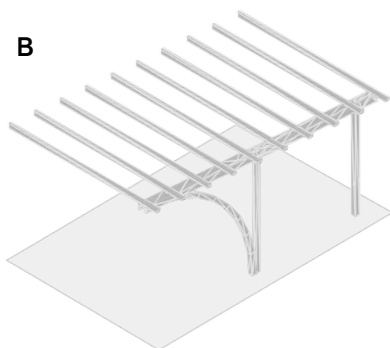
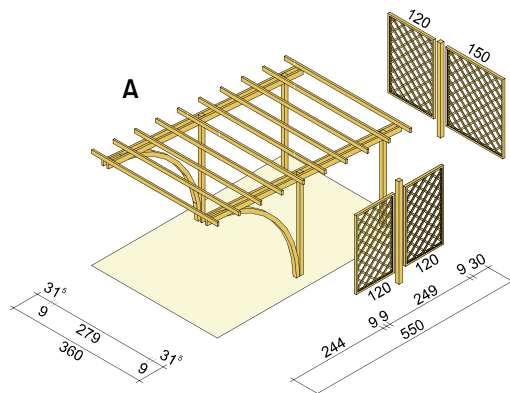

A - kit struttura

07052

1

2.792,00

07052/0

3.295,00

kit copertura per struttura

07055

1

2.061,00

07055/0

2.432,00

B - kit estensione

07054

1

1.990,00

07054/0

2.349,00

kit copertura per estensione

07057

1

1.682,00

07057/0

1.985,00

C - kit modulo per carport Maxi
con arco

07051

1

941,00

07051/0

1.111,00

Singolo con puntone

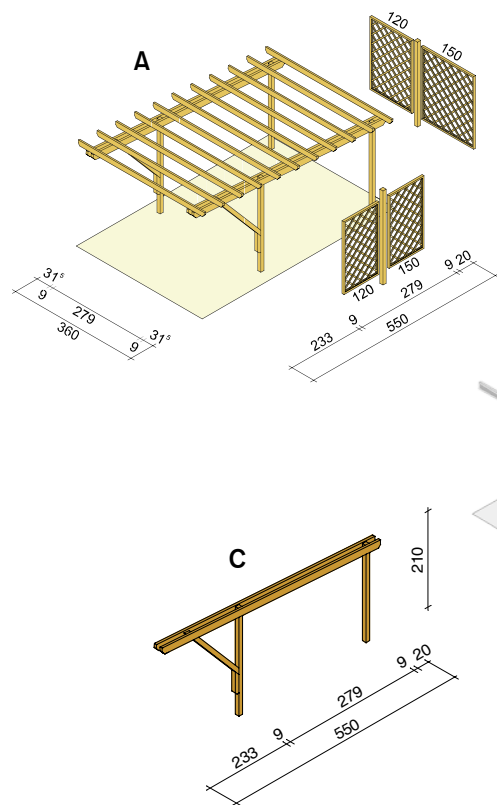

Descrizione

Dimensione cm

Codice

Q

P. vendita €

SERVIZIO ALCE COLOR NOCE Codice P. Vendita €

A - kit struttura

07060

1

2.632,00

07060/0

3.106,00

360x550

Kit copertura per struttura

07055

1

2.061,00

07055/0

2.432,00

B - kit estensione

07062

1

1.888,00

07062/0

2.228,00

330x550

Kit copertura per estensione

07057

1

1.682,00

07057/0

1.985,00

C - kit modulo per carport Maxi
con puntone

07059

1

860,00

07059/0

1.015,00

550

SUGGERIMENTI E INFORMAZIONI SUL MONTAGGIO DI UN CARPORT MAXI ALCELIVING

Fissaggio:

per il fissaggio della struttura a terra utilizzare le apposite staffe da annegare nel cemento

Modularità:

è possibile completare la struttura con pannelli grigliati, fioriere ed elementi decorativi.

Estensione:

un'estensione permette di allargare il carport di un ulteriore posto auto; il kit è composto dello stesso materiale della struttura originale.

Copertura:

il kit di copertura impermeabilizzante è composto da:

- perlinato impregnato, spess. 2 cm
- guaina ardesiata verde
- fascioni frontali di finitura
- ferramenta per il montaggio

Per le altre coperture disponibili consultare la specifica sezione.

Fissaggio a terra:

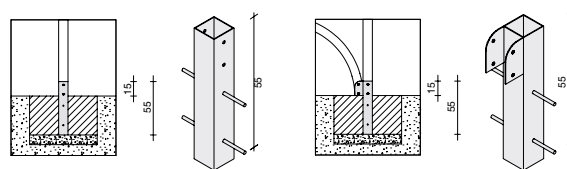

Su misura:

utilizzando il modulo universale per carport Maxi con arco o con puntone, è possibile realizzare strutture da 1 o più posti auto della larghezza desiderata.



Torrette gioco Tilly

Informazioni tecniche:

- Materiale parti in legno: pino di Svezia impregnato in autoclave colore verde naturale
- Classe di impregnazione : 4
- Prodotto fornito in kit di montaggio, composto da:
 - elementi il legno preforati, pronti per l'assemblaggio
 - accessori di ricambio per il gioco
 - ferramenta per il montaggio
- Fondamenta: plinti in CLS di 60x60x h 50 cm
- Ricambi disponibili: scivolo; seggiolino, catene e ganci con cuscinetto inclusi; fune arrampicata; rete e accessori in nylon

- Fascia d'età consigliata: da 0 a 12 anni
- Normativa di riferimento: EN 1176/2018

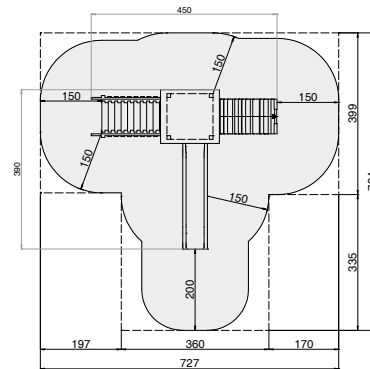

SPAZI DI CADUTA TILLY A	
AREA AD ASSORBIMENTO D'IMPATTO	
AREA MQ 35,22	VOLUME MC 10,56

Descrizione	Codice	Q	P. Vendita €
Tilly "A"	61700	1	5.386,00
Dim. 450x390x360h cm Area di sicurezza: 727x734 cm Altezza di caduta 130 cm Normativa di riferimento: EN 1176-1-3-7:18 - Sicurezza dei bambini			

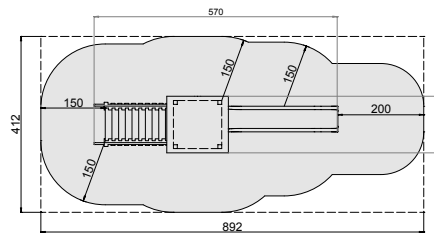

SPAZI DI CADUTA TILLY B	
AREA AD ASSORBIMENTO D'IMPATTO	
AREA MQ 29,80	VOLUME MC 8,94

Tilly "B"	61710	1	4.879,00
Dim. 570x412x360h cm Area di sicurezza: 412x892 cm Altezza di caduta 130 cm Normativa di riferimento: EN 1176-1-3-7:18 - Sicurezza dei bambini			

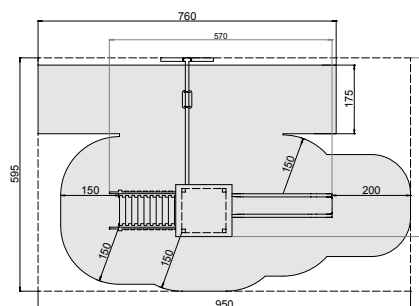

SPAZI DI CADUTA TILLY C	
AREA AD ASSORBIMENTO D'IMPATTO	
AREA MQ 43,00	VOLUME MC 13,00

Descrizione	Codice	Q	P. Vendita €
Tilly "C"	61720	1	5.317,00
<p>Dim. 570x460x360h cm Area di sicurezza: 950x595 cm Altezza di caduta 130 cm Normativa di riferimento: EN 1176-1-2-3-7:18 - Sicurezza dei bambini</p>			

Giochi Tilly

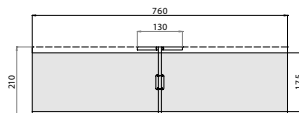

SPAZI DI CADUTA ALTALENA SINGOLA	
AREA AD ASSORBIMENTO D'IMPATTO	
AREA MQ 13,30	VOLUME MC 4,00

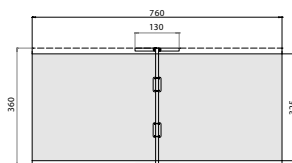

SPAZI DI CADUTA ALTALENA DOPPIA	
AREA AD ASSORBIMENTO D'IMPATTO	
AREA MQ 24,70	VOLUME MC 7,45

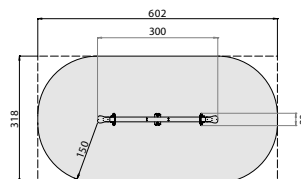

SPAZI DI CADUTA PINCO PANCO	
AREA AD ASSORBIMENTO D'IMPATTO	
AREA MQ 17,20	VOLUME MC 5,16

Descrizione	Codice	Q	P. Vendita €
A - Altalena singola			
Dim. 210x135x230h cm Seggiolino piatto. Seggiolino a gabbia Area di sicurezza: 760x175 cm Altezza di caduta 135 cm Normativa di riferimento: EN 1176-1-2-7:18 - Sicurezza dei bambini	61500/A 61500/B	1 1	1.357,00 1.541,00
B - Altalena doppia			
Dim. 360x135x235h cm n° 2 seggiolini piatti n° 2 seggiolini a gabbia n° 1 segg. gabbia + n° 1 segg. piatto Area di sicurezza: 760x325 cm Altezza di caduta 135 cm Normativa di riferimento: EN 1176-1-2-7:18 - Sicurezza dei bambini	61520/A 61520/B 61520/C	1 1 1	1.629,00 1.997,00 1.813,00
E - Pinco Panco (pneumatici esclusi)	61830	1	1.428,00
Dim. 330x30x60h cm Area di sicurezza: 602x318 cm Altezza di caduta 90 cm Normativa di riferimento: EN 1176-1-6-7:18 - Sicurezza dei bambini Certificazione: ISTITUTO DEL GIOCATTOLO			

Giochi a molla

Informazioni tecniche:

- Materiale: polietilene spessore 20 mm
 - Prodotto fornito in kit di montaggio, composto da:
 - sagoma in polietilene
 - molla
 - staffa zincata di fondazione
 - ferramenta per il montaggio
 - Fondamenta: plinti in CLS di 60x60x h 50 cm
 - Ricambi disponibili: molla, staffa zincata di fondazione, sagoma in polietilene
 - Fascia d'età consigliata: da 0 a 12 anni
- Normativa di riferimento: EN 1176/2018



Descrizione		Codice	Q	P. Vendita €
		Giochi a molla		
Dim 24x90x90h cm Area di sicurezza: 300x230/250 cm Altezza di caduta: 60 cm				
A - Papera	24x90x90h cm	61651	1	956,00
B - Ippopotamo	24x90x90h cm	61656	1	956,00
C - Pony	24x90x90h cm	61664	1	956,00
D - Dalmata	24x90x90h cm	61666	1	956,00
Normativa di riferimento: EN 1176-1-6-7:18 - Sicurezza dei bambini				



Ricambi per giochi		Descrizione	Codice	Q	P. Vendita €	
A	B	C	A - Fune bianca per arrampicata	61860	1	120,00
			B - Seggiolino piatto per altalena*	61850	1	272,00
			C - Seggiolino a gabbia per altalena*	61851	1	456,00
			D - Scala	61854	1	320,00
			E - Scivolo	61852	1	1.048,00
			Mattonella antitrauma affiancabile (50x50 cm, spessore 5cm colore rosso)	61865	1	40,00
*Entrambi i seggiolini sono completi di catene e sistema di fissaggio a trave, escluse le viti						



giochi per uso pubblico e privato

Informazioni sui Giochi per Uso Pubblico e Privato

Normative di riferimento:

- DIN 68800/3 - Legno impregnato
- I giochi Alce sono conformi alla normativa EN 1176:18 sulla sicurezza dei bambini.

Area di sicurezza:

L'area di sicurezza è la zona adiacente al gioco priva di ostacoli (alberi, siepi, recinzioni, arredi urbani, etc.). Varia in funzione delle dimensioni del gioco. Le dimensioni esatte sono indicate nella descrizione di ciascun gioco.

Fondamenta:

Plinti in CLS di 60x60x h50 cm

- 1 - Pilastro
- 2 - Piano di gioco
- 3 - Estremità superiore della fondamenta
- 4 - Segno del livello di base (questo livello deve sempre essere mantunuto)
- 5 - Terminale incapsulato
- 6 - Foro per la barra in acciaio Ø10x300mm (non compresa nel ki)

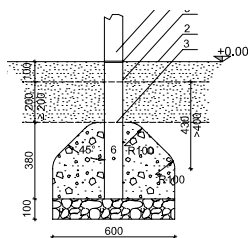

Esempio di fondamenta (dimensioni in centimetri).

- Materiali opportunamente preparati per l'uso nelle aree da gioco per bambini.
- Aggiungere 100 mm di materiale allo spessore per compensare l'eventuale spostamento o dispersione del materiale
- Senza argilla o sedimenti. Usare materiali in conformità alla EN 933-1
- Vedere note 1 in 4.2.8.5.2

Sottofondo:

Esempi di materiali ad assorbimento di impatto comunemente utilizzati e altezze critiche di caduta corrispondenti

Materiali a)	Dimensione (mm)	Spessore minimo (mm)	Altezza di caduta libera (mm)
Prato/Terreno naturale	-	-	≤ 1000 (d)
Corteccia	pezzatura da 20 a 80	200	≤ 2000
		300 (b)	≤ 3000
Trucioli di legno	Pezzatura da 5 a 30	200	≤ 2000
		300 (b)	≤ 3000
Sabbia c)	Granulometrica da 0,2 a 2	200	≤ 2000
		300 (b)	≤ 3000
Ghiaia c)	Granulometrica da 2 a 8	200	≤ 2000
		300 (b)	≤ 3000
Altri materiali	Testato metodo HIC (vedere EN 1177)		Come da Test

Ispezioni da eseguire:

Si consiglia di prevedere un programma di ispezioni periodiche specifico per ogni area di gioco, anche in funzione delle variabili locali che possono influenzare lo stato di usura della struttura del gioco.

ISPEZIONE VISIVA ORDINARIA (cadenza settimanale, se non valutato diversamente): necessaria per evidenziare danni evidenti causati da usura, eventi atmosferici o atti vandalici. **CHIUNQUE ABBA IN GESTIONE L'AREA LUDICA.**

ISPEZIONE OPERATIVA (cadenza trimestrale, se non valutato diversamente): necessaria per controllare la stabilità della struttura; da verificare in questa sede: stato del sottofondo (ed eventuale pulizia dello stesso), presenza di plinti di fondazione scoperti, stato di usura e integrità complessive, parti mancanti, distanze libere tra attrezzature e sottofondo. SOLO PERSONALE SPECIALIZZATO.

ISPEZIONE PRINCIPALE (cadenza annuale): necessaria per valutare la sicurezza complessiva del gioco; da verificare in questa sede: stato di attrezzature e fondazioni ed eventuali principi di deterioramento delle superfici lignee. SOLO PERSONALE SPECIALIZZATO

Manutenzione da eseguire:

La manutenzione ordinaria a carico del gestore del gioco è necessaria; si raccomanda inoltre un programma di manutenzione specifico per ogni area di gioco, anche in funzione delle variabili locali che possono influenzare lo stato di usura della struttura del gioco.

MANUTENZIONE ORDINARIA: necessaria per mantenere inalterato il livello di sicurezza e funzionalità del gioco; può comprendere misure preventive quali: pulizia generica, manutenzione delle aree di sicurezza e delle pavimentazioni ad assorbimento d'impatto, serraggio degli elementi di fissaggio, riverniciatura o trattamento delle superfici, lubrificazione dei giunti, rimozioni delle parti rotte. SOLO PERSONALE SPECIALIZZATO.

MANUTENZIONE CORRETTIVA: necessaria per oviare alle anomalie riscontrate durante le ispezioni e ristabilire la complessiva integrità della struttura; in particolare: sostituzione degli elementi di fissaggio danneggiati, di parti usurate e di elementi strutturali difettosi. SOLO PERSONALE SPECIALIZZATO.



Bacheca per parchi

Informazioni tecniche:

- Materiale: Pino di Svezia impregnato in autoclave colore verde naturale
- Classe di impregnazione: 4
- La Bacheca è composta da:
 - elementi preforati in pino massello
 - pannello bacheca
 - copertura in guaina ardesiata per la bacheca a due falde,
 - ferramenta per il montaggio



arredo urbano

Bacheca a due falde	Descrizione	Dimensioni cm	Codice	Q	P. Vendita €
---------------------	-------------	---------------	--------	---	--------------

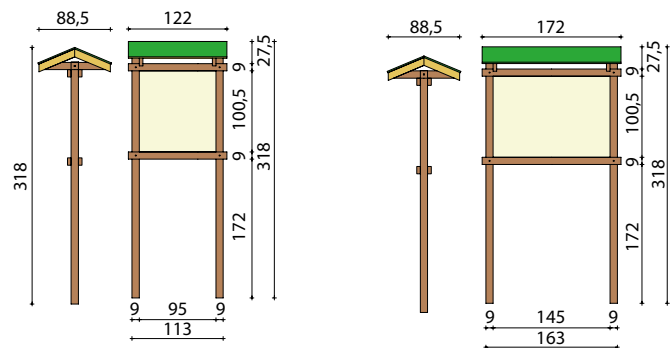

Piccola	fronte 122 cm	h 318	60410	1	940,00
Grande	fronte 172 cm	h 318	60411	1	1.060,00



SUGGERIMENTI E INFORMAZIONI SULLA BACHECA

Fissaggi:

fissare i pali direttamente nel terriccio provvedendo un adeguato sistema drenaggio con sabbia o ghiaino. Per gli altri sistemi di fissaggio disponibili consultare la sezione ferramenta

Set Camping

Informazioni tecniche:

- Materiale: Pino di Svezia impregnato in autoclave colore verde naturale
- Classe di impregnazione: 3
- Piano tavolo, seduta e schienale panche preassemblati, spessore 4,5X9 cm

- Elementi portanti tavolo e panche preassemblati
- Ferramenta per il fissaggio



Descrizione	Dimensioni cm	Codice	Q	P. Vendita €
Tavolo e due panche con schienale	210x180	60360	1	839,00

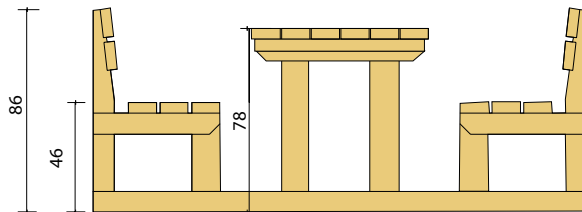
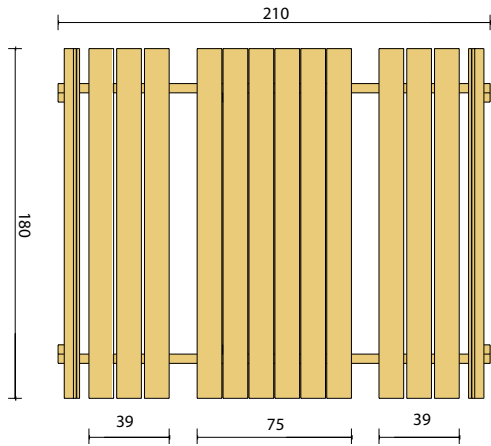

arredo urbano

Tavolo Pic-nic Easy

Caratteristiche tecniche:

Legno di pino massello sottoposto a trattamento di impregnazione in autoclave

Spessore piano tavolo e sedute: 35mm

Fornito in kit di montaggio comprensivo di istruzioni e ferramenta

arredo urbano

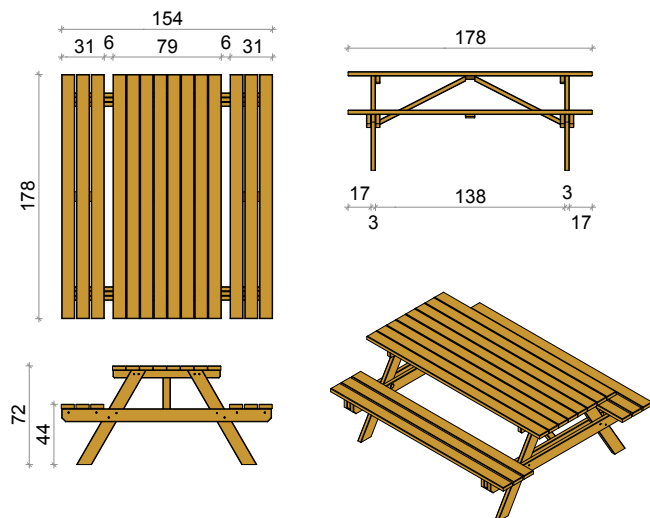

Descrizione	Dimensioni cm	Codice	Q	P. Vendita €
Tavolo pic-nic Easy	178x154x 72 h	61013	1	493,00



Panchina City

Informazioni tecniche:

- Materiale: pino di Svezia impregnato in autoclave colore verde naturale
- Classe di impregnazione: 3

- Telaio metallico
- Profili per seduta e schienale prelaborati, sezione: 3,5x12 cm
- Ferramenta per il fissaggio



10
anni di
garanzia

Descrizione	Dimensioni cm	Cod.	Q.	P. Vendita €
-------------	------------------	------	----	-----------------

Panchina City telaio zincato	180	60390	1	492,00
---------------------------------	-----	-------	---	--------

Modularità: i cestini City sono abbinabili alla panca City.

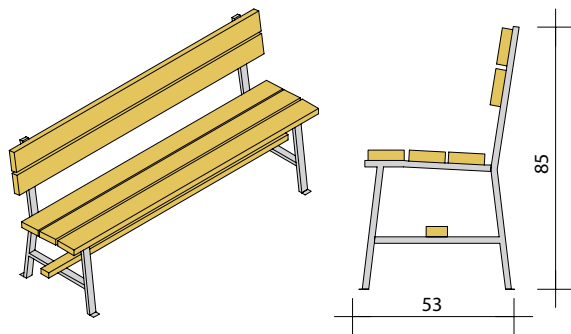

arredo urbano

Cestini City

Informazioni tecniche:

- Materiale: Pino di Svezia impregnato in autoclave colore verde naturale e ferro trattato in cataforesi
- Classe di impregnazione: 3
- Telaio e contenitore interno in ferro

- Sostegno con supporto in ferro per la versione a colonna;
- sostegno con nr.2 tavole in pino da fissare alla struttura per la versione con doppio palo
- Rivestimento con profili in pino, sezione 2x9 cm
- Ferramenta per il fissaggio



10
anni di
garanzia

arredo urbano

	Descrizione	Dimensioni cm	Cod.	Q	P. Vendita €
<p>A</p>	<p>A - Cestino City con doppio palo di sostegno</p>	<p>ø 35x150</p>	<p>60395</p>	<p>1</p>	<p>404,00</p>
<p>B</p>	<p>B - Cestino City a colonna provvisto di coperchio</p>	<p>ø 35x110</p>	<p>60402</p>	<p>1</p>	<p>431,00</p>
<p>C</p>	<p>C - Cestino City a parete provvisto di coperchio</p>	<p>ø 35x17,5</p>	<p>60403</p>	<p>1</p>	<p>310,00</p>



• Abbinabili alla panchina City





Per l'assortimento completo dei profili in Pino, Abete, CoAn, Pino+ oltre alla ferramenta consultare il Listino Tecnico e il Catalogo Professional.



Profili in Pino di Svezia

Caratteristiche tecniche:

Il pino di Svezia è una conifera con una fibra di qualità mediamente superiore rispetto al pino silvestre in genere, determinata essenzialmente dalla crescita lenta dovuta al clima svedese molto rigido e alla cultura ed esperienza di gestione del patrimonio forestale tipica di questo paese.

Per essere utilizzato all'esterno, Alce sottopone il pino al processo di impregnazione in autoclave sotto pressione, che determina la classica colorazione verde naturale e la resistenza all'attacco di parassiti, muffe e insetti.

Essendo una conifera presenta nodi, ha una venatura non uniforme e contiene resina.

Destinazioni d'uso:

Il pino per le sue caratteristiche tecniche, si presta molto a lavori in falegnameria, realizzazione mobili e

carpenteria in genere.

Trattato in autoclave diventa uno dei legni maggiormente utilizzati all'esterno ed in genere in tutte quelle realizzazioni dove serve avere un legno facile e semplice da lavorare.

Classe di utilizzo 3 (in UNI EN 335)



Profili Bilamellari

- Impregnati in autoclave sotto pressione CL.3
- Colore verde naturale
- Piallati e bisellati
- Raggio stondatura 5 mm

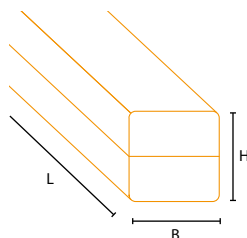

Sezione BxH cm	L cm	codice	Q	P. Vendita €
7x7	400	13406	1	75,50
	500	13410	30	LSP
	600	13414	30	LSP
9x9	400	13207	1	93,60
	500	13211	1	116,50
	600	13221	33	LSP



Profili lamellari

- Impregnati in autoclave sotto pressione CL.3
- Colore verde naturale
- Piallati e bisellati
- Raggio stondatura 5 mm

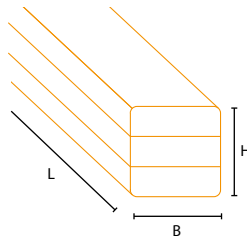

Sezione BxH cm	L cm	codice	Q	P. vendita €
4,5x9	400	13004	1	58,60
	500	13006	1	72,75
	600	13008	44	LSP
4,5x12	400	13050	1	77,45
	500	13065	1	96,35
	600	13080	45	LSP
4,5x14,5	400	13087*	1	93,20
	500	13088	1	116,00
	600	13091	49	LSP



Profili lamellari

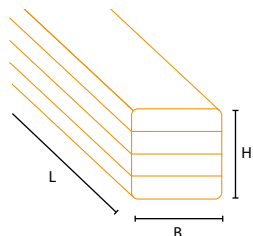

Sezione BxH cm	L cm	codice	Q	P. Vendita €
9x9	400	13205	1	98,95
	500	13210	1	123,15
	600	13220	33	LSP
9x12	500	13135	1	163,55
	600	13136	1	195,85
9x16	500	13142	1	217,40
	600	13143	1	260,45
12x12	500	13250	1	214,60
	600	13260	1	257,15
14x14	500	13274	1	291,40

Archi lamellari decorativi

- Pino di Svezia lamellare
- Impregnati in autoclave sotto pressione CL3
 - Colore verde naturale

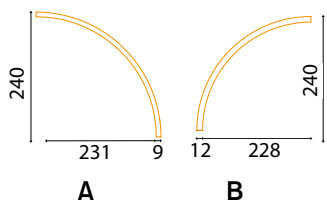

A

B

Sezione bxh cm	L cm	codice	Q	P. Vendita €
9x7	9x7x120	42270	1	178,00
	9x7x180	42272	1	200,00
9x9	raggio est. 240 cm	11135	1	334,00
9x12	raggio est. 240 cm	42289	1	445,00

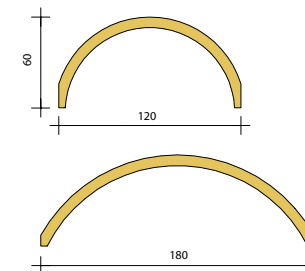

Profili in Pino di Svezia

profili

Profili massello

Sezione
bxh cm

L cm

Codice

Q

P. Vendita
€

Pali quadrati

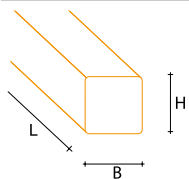

- Impregnati in autoclave sotto pressione CL.3
- Colore verde naturale
- Piallati e bisellati
- Raggio stondatura 5 mm

7x7	450	11060	1	53,50
-----	-----	--------------	---	-------

Cavalieri e travi

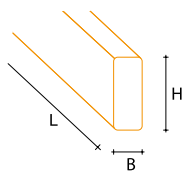

- Impregnati in autoclave sotto pressione CL.3
- Colore verde naturale
- Piallati e bisellati
- Raggio stondatura 5 mm

2,8x7	420	11146	1	22,55
3,5x7	420	11191	120	LSP
3,5x9	420	11210	1	34,50
4,5x4,5	420	11260	1	23,40
4,5x7	420	11290	105	LSP
4,5x9	450	11340	1	47,80
	510	11350	110	LSP
4,5x12	450	11390	1	59,25
	510	11400	90	LSP



Tavole in massello

Sezione
HxB cm

L cm

Codice

Q

P. Vendita
€

Tavole

- Impregnato in autoclave sotto pressione CL.3
- Colore verde naturale
- Piallate e bisellate
- Raggio stondatura 5mm

Provenienza: Svezia, paesi scandinavi, nord Europa
Denominazione: pino silvestre
Grado di umidità: poiché l'essenza viene impregnata in autoclave, il grado di umidità è variabile **Peso specifico:** 550 kg/mc circa
Stabilità dimensionale: discreta
Durezza: scarsa
Ritiro: medio
Resistenza all'urto: scarsa
Ossidazione: normale, intervenire periodicamente con prodotti di manutenzione

Tavola liscia



Tavola 2 facce liscia

2x9,5	420	11458	1	23,40
2x12	420	11481	180	LSP
2,8x12	420	11029	90	LSP
3,5x12	420	11221	1	42,60
3,5x14,5	420	11232	77	LSP



Tavola con zigrinatura Tipo A

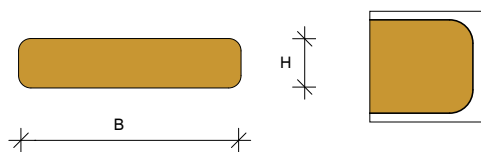

Tavola 1 faccia liscia
1 faccia zigrinata
TIPO A

2,8x12	420	11508	1	36,20
3,5x14,5	420	11435	77	LSP



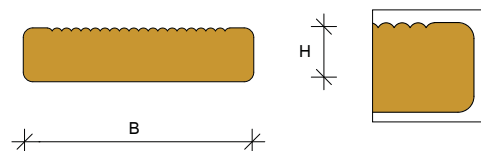
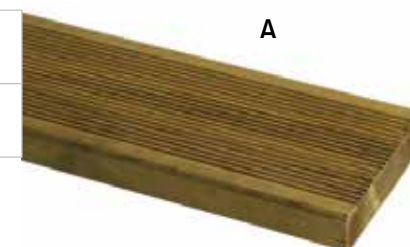
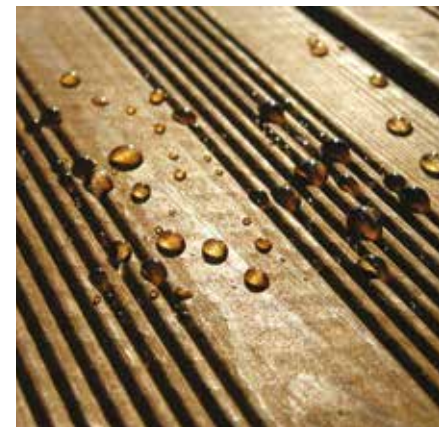

Informazioni tecniche:

Alle caratteristiche di longevità e resistenza a muffe, funghi e agenti atmosferici propri del pino impregnato in autoclave, Pino+ aggiunge:

- una qualità di assortimento e lavorazione superiori garantiti da precisi standard
- una gradevole colorazione calda color castagno che entra in profondità nella sezione assicurando una maggiore durata della tinteggiatura.
- una componente impermeabilizzante che non si limita alla superficie del profilo ma penetra nelle fibre legnose facendo sì che l'acqua scivoli via dal legno e la struttura della materia risulti di gran lunga più compatta riducendo contemporaneamente le variazioni dimensionali dei profili e la produzione di crepe.

- un processo produttivo che, a differenza di altri quali ad es. il termotrattamento, mantiene inalterate le caratteristiche fisiche del legno

- l'impregnazione in autoclave, la colorazione e l'aggiunta dell'agente idrorepellente, infine, avvengono in un unico processo produttivo che alterna pressione e sottovuoto, permettendo in questo modo di ottenere un prodotto di gran lunga superiore contenendo al contempo l'incremento dei costi.

Per le sue qualità, Pino+ è il materiale ideale per realizzare all'esterno pavimentazioni, rivestimenti, recinzioni, pannellature, e strutture di qualsiasi tipo. PINO+ è impregnato in classe 4 con garanzia 15 anni.

Classe di utilizzo 4 (UNI EN 335)

Profili bilamellari

- Impregnato in autoclave sotto pressione CL.4
- Colore noce chiaro
- Piallatti e bisellati
- Raggio stondatura 5mm

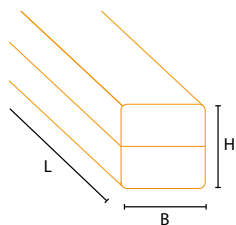

Sezione bxh cm	L cm	codice	Q	P. Vendita €
	400	13406PIU	30	LSP
	500	13410PIU	30	
	600	13414PIU	30	
9x9	400	13207PIU	33	LSP
	500	13211PIU	33	
	600	13221PIU	33	

Profili in massello

- Impregnato in autoclave sotto pressione CL.4
- Colore noce chiaro
- Piallatti e bisellati
- Raggio stondatura 5mm

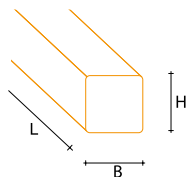

Sezione bxh cm	L cm	codice	Q	P. Vendita €
7x7	450	11060PIU	90	LSP

Pino+ massello

- Impregnato in autoclave sotto pressione CL.4
- Colore noce chiaro
- Piallatti e bisellati
- Raggio stondatura 5mm

Sezione bxh cm	L cm	codice	Q	P. Vendita €
4,5x9	450	11340PIU	110	LSP
	510	11350PIU	110	
4,5x12	450	11390PIU	90	LSP
	510	11400PIU	90	
2,8x7	420	11146	120	LSP
3,5x7	420	11191PIU	120	
3,5x9	420	11210PIU	99	
4,5x4,5	420	11260PIU	110	
4,5x7	420	11290PIU	105	



Pino+ tavole massello

- Impregnate in autoclave sotto pressione CL.4
- Colore noce chiaro
- Piallati e bisellati
- Raggio stondatura 5mm

Tavola liscia



Tavola
2 facce lisce

Sezione HxB cm	L cm	Codice	Q	P. Vendita €
2x9,5	420	11458PIU	220	LSP
2x12	420	11481PIU	180	
2,8x12	420	11029PIU	90	
3,5x12	420	11221PIU	81	
3,5x14,5	420	11232PIU	77	



Tavola con zigrinatura Tipo A

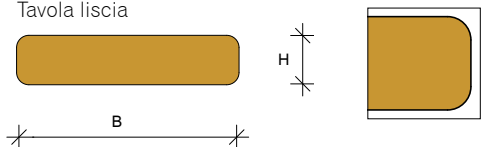

Tavola 1 faccia liscia,
1 faccia zigrinata
tipo A

2,8x12	420 cm	11508PIU	90	LSP
3,5x14,5	420 cm	11435PIU	77	



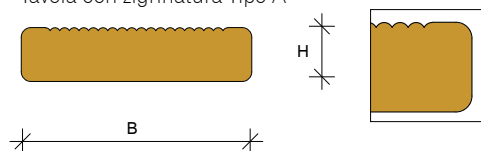
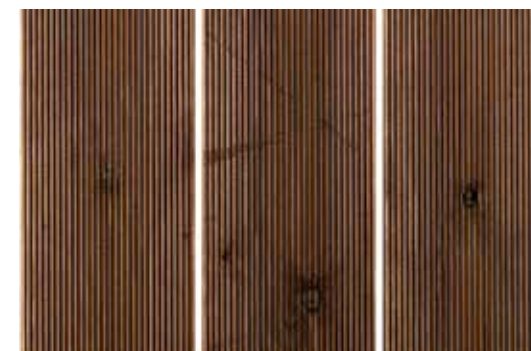
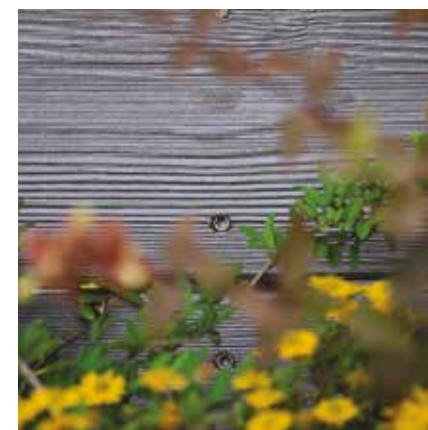

Caratteristiche tecniche:

Il CoAn è un legno di conifera di origine centro-nord Europa, trattato con ciclo di produzione che ne determina un aspetto antichizzato di colore grigio-argento con venature di colore bruno.

Destinazioni d'uso:

CoAn è un legno tenero pertanto si presta a qualsiasi tipologia di lavorazione, ed essendo trattato in autoclave è possibile utilizzarlo sia all'interno sia all'esterno.

Posa:

La posa può avvenire su magatelli di legno, per le opzioni di fissaggio vedi la sezione "Accessori per pavimentazioni in legno".

Informazioni tecniche:

- **Materiale: CoAn massello e bilamellare**
- **Classe d'Impregnazione: 3**
- Manutenzione: vedi kit manutenzione CoAn cod. 15019 pag. 143
- Se non diversamente specificato, il trattamento è presente su tutte e 4 le facciate dei profili
- **disponibilità 30 giorni dall'ordine**
- **colore grigio**
- **Classe di utilizzo 3 (UNI EN 335)**



	Sezione HxB cm	L	Codice	Q	P. Vendita €
--	----------------	---	--------	---	--------------

Profili CoAn massello - trattamento su 4 facciate

Tavola in CoAn Grey massello
4 Facce

2x5,7	390	15900	1	37,40
2,8x7	420	15922	1	45,40
2x9,5	420	15923	1	47,80
2x12	420	15924	1	59,20
2,8x12	420	15925	1	74,90
3,5x14,5	420	15926	1	109,10

Profili CoAn massello - trattamento su una faccia

Tavola in CoAn Grey massello
1 faccia

2x9,5	420	15919	1	39,90
2x12	420	15916	1	49,40
2,8x12	420	15917	1	62,30
3,5x14,5	420	15927	1	91,10

Profili CoAn bilamellare - trattamento su 4 facciate

Palo in CoAn Grey bilama
4 facce

9x9	500	15904	1	202,20
9x9	600	15907	1	248,30



Provenienza: centro-nord Europa
Denominazione: CoAn
Peso specifico: 450 kg/mc circa
Stabilità dimensionale: discreta
Ritiro: medio
Resistenza all'urto: scarsa
Resistenza alla compressione assiale: 38 N/mm²
Resistenza alla flessione: 73 N/mm²
Modulo di elasticità: 15000 N/mm²
Durabilità naturale: 4
Ossidazione: normale, intervenire periodicamente con gli specifici prodotti di manutenzione proposti da Alce

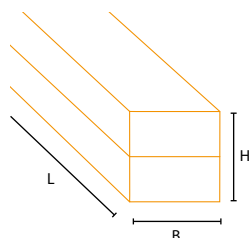
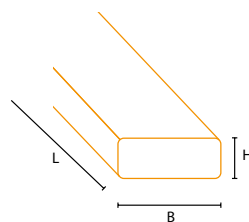

Profili in pino continentale

profili

Profili in Pino Continentale

Sezione
bxh cm

L cm

Codice

Q

P. Vendita
€

Informazioni tecniche:

- **Materiale:** pino centro Europa impregnato in autoclave sotto pressione
- Colore verde naturale
- Piallati e bisellati
- Raggio stondatura 5 mm
- Classe di utilizzo 3.1 (UNI EN 335)

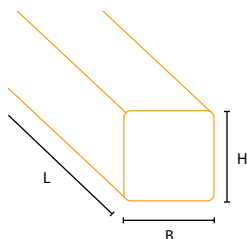

Massello

7x7	240	11544	Profilo in pino impregnato continentale	150
	300	11563		150
9x9	240	11549	Profilo in pino impregnato continentale	96
	300	11573		96
4x9	250	11613	Profilo in pino impregnato continentale	110
	300	11617		110
4x12	250	11612	Profilo in pino impregnato continentale	90

4,5x4,5

200

11621

Profilo in pino impregnato continentale

180

LSP

2x9

300

11647

Profilo in pino impr. Continentale 2
facce lisce

288

Tavole in
massello

2,7x12

240

11454

Profilo in pino impr. Continentale 2
facce zigrinate

207

1,9x9,3

240

11453

Profilo in pino impregnato continentale
1 faccia liscia, 1 faccia zigrinata

348

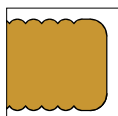
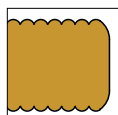
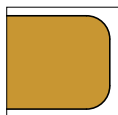

Perlinato e profili da rivestimento

Dimensioni cm

L cm

Codice

Q

P. Vendita
€

Perlinato Pino svedese impregnato

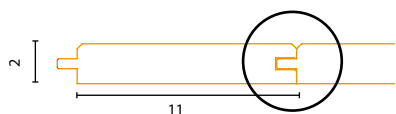

Perlina fuga stretta

2x11

510

05329

1

30,75



Perlinato Abete naturale

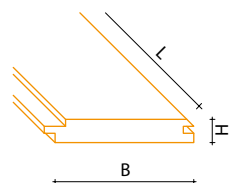

Perlina di abete naturale

2x10,5

400

05460

5

18,00

2,5x10,5

400

05462

5

20,00

4,5x13,4

510

82598B

108

56,50



Perlinato Abete KVH lamellare GL24

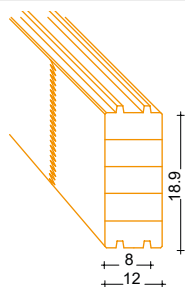

Perlina abete lamellare naturale GL24

8x18,9

1350 cm

05488B

5

478,50

12x18,9

1350 cm

05487B

5

720,00



Elementi strutturali in abete lamellare GL24

Informazioni tecniche:

• **Materiale:** abete lamellare, naturale o impregnato in autoclave. Sono ammesse tolleranze di +/- 3 mm sulle misure dei profili

- H lamella: 4cm
- certificazione GL24 x profili con H maggiore o uguale a 16 cm

profili

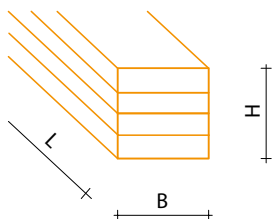

DISPONIBILITÀ SEZIONI DA VERIFICARE PREVENTIVAMENTE CON L'UFFICIO VENDITE ALCE

Abete lamellare GL24 taglio al cm *

Base cm	h cm	Codice Grezzo	P. Vendita €/ml Grezzo	codice impregnato	P. Vendita €/ml impregnata in autoclave
8	12	11709B	26,00	11709	29,90
10	10	11787B	27,00	11787	31,10
	12	11717B	32,40	11717	37,30
	16	11716B	43,20	11716	49,70
	20	11705B	54,00	11705	62,10
12	12	11724B	38,90	11724	44,80
	20	11790B	64,80	11790	74,60
	24	11706B	77,80	11706	89,50
16	16	11725B	69,20	11725	79,50
	20	11708B	86,40	11708	99,40
20	20	11731B	108,00	11731	124,20

* Acquisto al cm

N.B. I tagli sono tipo motosega, con lunghezza max per profilo tagliato di cm 900 (considerare maggiorazione di alcuni cm per rifinitura taglio)

N.B. Tinteggiatura alcecolor + 25%

Lavorazioni teste profili

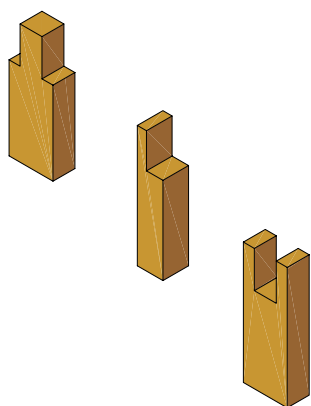

	Codice	Dimensioni cm	P. Vendita €
Tipo A	11800	L max 300	31,70
Tipo B	11801	L max 300	31,70
Tipo C	11802	L max 300	31,70

Lavorazioni teste profili

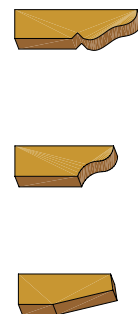

	Codice	Dimensioni cm	P. Vendita €
Tipo D	11803	h max 16	14,30
Tipo E	11804	h max 16	14,30
Tipo F	11805	h max 16	14,30

Caratteristiche tecniche:

L'ipè è un'essenza di origine sudamericana, molto dura e resistente all'esterno, di colore variegato, dal marrone al verde oliva, con striature chiare e/o scure.

Il prodotto può essere essiccato AD (umidità 22% circa) o KD (umidità 16% circa)

Destinazioni d'uso:

L'ipè per le sue caratteristiche tecniche, durezza e densità interna elevatissima, per l'elevata resistenza agli agenti atmosferici e agli attacchi di insetti, si presta molto bene alla realizzazione di pavimenti e/o pontili per l'esterno, ed in genere in tutte quelle destinazioni in cui serve un materiale molto resistente nel tempo.

Posa:

La posa dei profili può avvenire su magatelli in legno con fissaggio con doppia vite metallica a vista dall'alto o apposite clips metalliche. (Vedi anche sezione "Tecnologia del fissaggio" pag. 134-136).
Classe di utilizzo 4 (UNI EN 335)

Ipè	Descrizione	dimensione cm	Codice	Q	P. Vendita €
Profili Ipè					
	Tavola pavimentazione liscia	2x9	15340	al mq	159,40

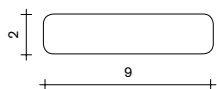

Provenienza: America del Sud, Brasile, Bolivia
Denominazione: ipè
Grado di umidità: AD (umidità 22% circa) o KD (umidità 16% circa)
Peso specifico: 1000 kg/mc circa
Stabilità dimensionale: discreta
Durezza: molto elevata
Ritiro: da basso a medio
Resistenza all'urto: molto elevata
Ossidazione: normale, intervenire periodicamente

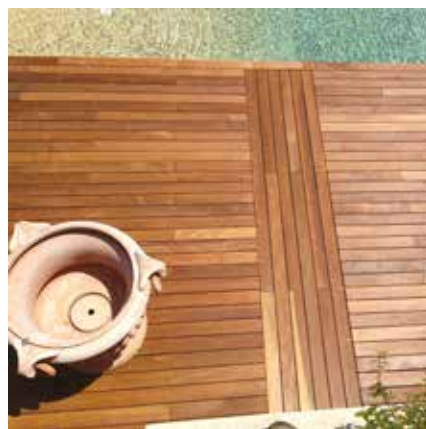

Pavimentazioni in Massaranduba

Caratteristiche tecniche:

Il Massaranduba, nome botanico Manilkara, è un legno di provenienza Sudamericana, con fibra molto compatta e uniforme, colorazioni che vanno dal rosso-marrone al rosso-violaceo intenso, ottima durabilità ed elevate durezza e resistenza all'urto.

Destinazioni d'uso:

È ottimo per pavimentazioni, opere marittime o navali, copertura di ponti, paleria, carpenteria pesante e sculture, o in genere qualsiasi utilizzo in esterno.

Posa:

In ragione della sua elevata durezza, in caso di utilizzo di chiodi o viti si suggerisce la preventiva preparazione delle sedi; in alternativa possono essere utilizzate le clips. ("Tecnologia del fissaggio" pag. 134-136)
Classe di utilizzo 4 (UNI EN 335)

profili

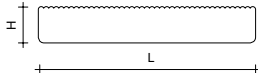
Massaranduba	Descrizione	Dimensione cm	Codice	Q	P. Vendita €
	Tavola Pavimentazione 1 lato liscio/1 lato millerighe	sez. 1,9x9	15270	al mq	110,00

Provenienza: America del Sud

Denominazione: Manilkara

Peso specifico: da 1000 kg/mc a 1100 kg/mc

Stabilità dimensionale: Discreta/Buona

Durezza: Elevata

Ritiro: Medio

Resistenza all'urto: Ottima

Ossidazione: normale, intervenire periodicamente con prodotti di manutenzione



Caratteristiche tecniche:

Il Teak, è un legno di provenienza indonesiana o birmana; attualmente viene coltivato in diversi paesi della fascia equatoriale, in particolare America del sud.

Per aumentarne la stabilità, la resistenza e per omogeneizzarne la colorazione, il teak di piantagione viene sottoposto ad un trattamento al vapore a circa 120° C.

Presenta una colorazione dal castano molto chiaro al bruno dorato, con fibra abbastanza compatta e uniforme. Al tatto appare oleoso, infatti secerne un olio che è naturalmente prodotto dalla pianta.

È un legno naturalmente resistente all'acqua, si lavora facilmente e tra le sue principali caratteristiche va ricordata la stabilità dimensionale, l'impermeabilità e la bellezza della venatura e del colore.

Destinazioni d'uso:

Storicamente il teak è stato utilizzato nell'ambito delle costruzioni navali, nella realizzazione di pavimenti ed infissi e nella produzione di mobili e arredamento per giardino.

Ad oggi rimane probabilmente l'essenza più indicata per i lavori all'esterno ed a contatto con ambienti umidi: il peso specifico particolarmente non molto elevato e la stabilità dimensionale lo rendono adatto anche a rivestimenti in verticale di pareti.

Posa:

La posa può avvenire su magatelli in legno e per il fissaggio si consigliano le viti metalliche a vista o le clips metalliche. (Vedi anche sezione "Tecnologia del fissaggio" pag. 134-136).

Teak vaporizzato

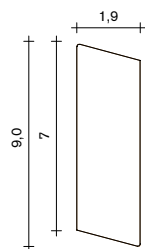

Descrizione

Dimensione cm

Codice

Q

P. Vendita €

Tavola Rivestimento liscia romboidale	1,9x9x210	15261	1	29,60
--	-----------	-------	---	-------



Provenienza: America del sud
Denominazione: Tectona Grandis
Grado di umidità: KD (umidità 16% circa)
Peso specifico: 650 kg/mc circa
Stabilità dimensionale: ottima
Durezza: buona
Ritiro: scarso
Resistenza all'urto: buona
Ossidazione: normale, intervenire periodicamente con prodotti di manutenzione
 Classe di utilizzo 3 (UNI EN 335)



Pavimentazioni e rivestimenti in Larice siberiano

profili

Caratteristiche tecniche:

Il larice siberiano è una conifera con una fibra di qualità migliore rispetto al larice del centro Europa, dovuta ad una crescita molto lenta in clima molto rigido.

Presenta una colorazione giallo rossiccia, con venature tendenti al rosso, moderatamente duro, molto resistente agli agenti atmosferici e all'acqua, discretamente resistente all'attacco di muffe, meno agli insetti e ai parassiti.

Essendo una conifera, presenta nodi, ha una venatura non uniforme e contiene resina.

Destinazioni d'uso:

Il larice per le sue caratteristiche tecniche, si presta molto bene alla realizzazione di pavimenti e/o pontili per l'esterno, rivestimenti di facciate ed in genere in tutte quelle destinazioni in cui serve un materiale facile da lavorare e sufficientemente resistente all'acqua e agli agenti atmosferici.

Posa:

La posa può avvenire su magatelli in legno e per il fissaggio si consigliano le viti metalliche a vista. (Vedi anche sezione "Tecnologia del fissaggio" pag. 134-136).

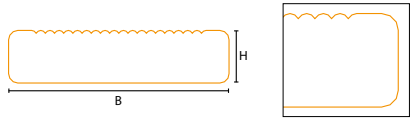
Tavole in larice siberiano	Descrizione	Dimensioni HxBxL cm	Codice	Q	P. Vendita €
	Tavola A+AB, 1 lato liscio/1 lato zigrinato con spalletta	2x12x400	15318	1	30,30
	Tavola AB, 1 lato liscio/1 lato zigrinato con spalletta	2x12x400	15375	360	LSP
	Tavola AB, 1 lato liscio/1 lato zigrinato con spalletta	2,8x14,5x400	15359	1	45,90
	Tavola AB, 1 lato liscio/1 lato zigrinato con spalletta	4,5x14,5x400	15289	77	LSP

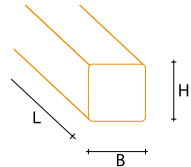

Provenienza: Siberia, nord Europa
Denominazione: larix
Grado di umidità: KD (umidità 16% circa)
Peso specifico: 600 kg/mc circa
Stabilità dimensionale: discreta
Durezza: scarsa
Ritiro: medio
Resistenza all'urto: scarsa
Ossidazione: normale, intervenire periodicamente con prodotti di manutenzione
 Classe di utilizzo 3 (UNI EN 335)

Profili per sottostruttura					
	Profili multilaminato qualità AB non piallato	4,5x7x200	15290	140	LSP
		3,2x4,5x200	15267	1	8,95



Rivestimenti in Radial wood

Caratteristiche tecniche:

Gli elementi per il rivestimento RADIAL WOOD sono composti da legno d'abete bianco netto senza nodi, giuntato finger joint, incollato con colla poliuretanica e segato rigatino/semirigatino.

Legno naturale non trattato.

Destinazioni d'uso:

Rivestimento di facciate e pareti interne

Posa:

Si consiglia il sistema di fissaggio degli elementi tramite clips, o con viti inox (vedi anche sezione "Tecnologia del fissaggio" pag. 134-136)

Radial wood	Descrizione	Dimensione cm	Codice	Q	P. Vendita €
-------------	-------------	---------------	--------	---	--------------

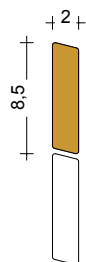

Profilo cladding color naturale

2x8,5x510

11075B

1

37,30



Vantaggi Radial Wood

Assenza di sacche di resina.

Micro segazione con superficie a vista lasciata non piallata per migliorare l'assorbimento dei trattamenti di impregnazione e verniciatura.

Grazie alla giunzione a pettine e al taglio radiale si riducono notevolmente le torsioni e le deformazioni del legno.

Lavorazioni e trattamenti su profili di pavimentazione in legno

Lavorazioni	Descrizione	Codice	Q	P. Vendita €
-------------	-------------	--------	---	--------------



Treatment Sanding antichizzazione legno effetto sabbato

15600

al mq

10,40



Fresatura laterale per clips

15500

al mq

12,00

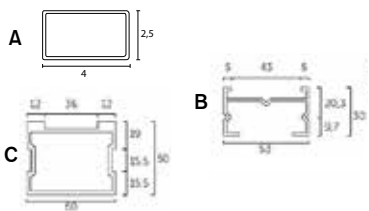

Profili di sottostruttura	Dimensione cm	Q	Codice	P. Vendita €	
Profilo in alluminio sp. 2 mm	A	2,5x4x300	4	15374	77,90
Profilo in alluminio sp. 1,8 mm	B	5,3x3x220	1	15462	64,90
	C	6x5x220	1	15463	154,60

Fabbisogno: indicativamente 3ml/mq di pavimentazione



Tessuto per sottofondo	Dimensione cm	Q	Codice	P. Vendita €
Tessuto traspirante per sottofondo	160x1000	1	15350	18,90

Ideale per evitare la crescita delle erbe infestanti sotto le pavimentazioni consentendo il drenaggio dell'acqua



Tappeto antivibrante	Dimensione cm	Q	Codice	P. Vendita €
rotolo antivibrante sp. 8 mm	8x600	1	15351	52,90
tappeto antivibrante sp. 6 mm	125x1000	1	15352	360,10

Evita il contatto fra i profili di di sottostruttura e il pavimento. In gomma granulare drenante con ottima resistenza meccanica, posa in opera rapida e semplice. CALCOLO QUANTITA: far riferimento allo sviluppo in metri lineari di profili posati.



Profilo distanziatore sottotavola	Dimensione mm	Q	Codice	P. Vendita €/ML
Profilo distanziatore sottotavola	8x8x4000	1	15353	126,30

In EPDM, crea una microventilazione tra le tavole di finitura della pavimentazione e i listelli di sottofondo. Veloce nella posa grazie alla parte adesiva. CALCOLO QUANTITA: far riferimento allo sviluppo in metri lineari di profili posati.



Piastra livellante	Dimensione mm	Q	Codice	P. Vendita €
Piastra livellante blu	100x22x1	1000	15382	0,30
Piastra livellante nero	100x22x2	1000	15383	0,50
Piastra livellante rosso	100x22x3	500	15384	0,60
Piastra livellante arancione	100x22x4	324	15385	0,70
Piastra livellante giallo	100x22x5	500	15457	0,70

Piastra livellante in plastica rigida per livellare le irregolarità del sottofondo.





Piasra isolante	Dimensioni cm	Q	Codice	P. Vendita €
-----------------	---------------	---	--------	--------------

Piastra isolante in gomma	6x6x h 1	8	15389	1,20
---------------------------	----------	---	--------------	------

Compensa le irregolarità di quota fino a 30 mm del sottofondo sovrapponendo diverse piastre. Da posizionare sotto ai profili di sottofondo, serve per isolarli dal piano di posa e a favorire il drenaggio dell'acqua

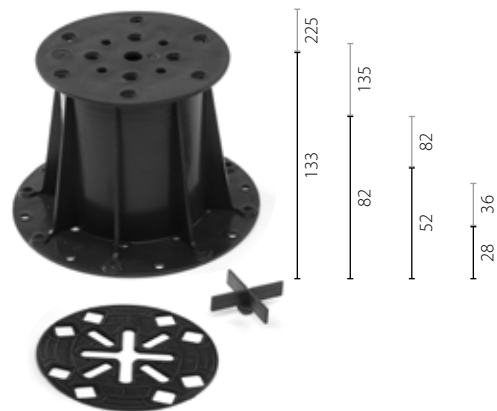

Supporto regolabile unico	Dimensioni mm	Q	Codice	P. Vendita €
---------------------------	---------------	---	--------	--------------

Supporto regolabile unico	28-36	20	15458	4,95
Supporto regolabile unico	52-82	20	15459	5,79
Supporto regolabile unico	82-135	20	15460	6,50
Supporto regolabile unico	133-225	20	15461	7,45

Sistema per compensare dislivelli di sottofondi con pendenze fino al 5%. In polipropilene utilizzabile con sottostrutture a travetti paralleli.



Clip di fissaggio	Dimensioni mm	Q	Codice	P. Vendita €
-------------------	---------------	---	--------	--------------

Clips 4 ganci in acciaio inox	4x4xh 0,9	500	15206	0,80
-------------------------------	-----------	-----	--------------	------

Clip a quattro ganci per una migliore tenuta in acciaio inox a scomparsa per fissaggio tavole, specifiche per la fresatura realizzata da Alce. Viti di fissaggio escluse vedi sezione viti per clips. Le viti di fissaggio sono escluse. È possibile abbinare la clips alle viti della sezione viti per clips e piastre a seconde dello spessore del profilo di sottostruttura.

Viti per clips e piastre	Dimensioni mm	Q	Codice	P. Vendita €
--------------------------	---------------	---	--------	--------------

Acciaio inox Aisi 316 tutto filetto	5x20	100	15414	0,60
Acciaio inox Aisi 316 tutto filetto	5x25	250	15415	0,60
Acciaio inox Aisi 316 tutto filetto	5x30	100	15416	0,70
Acciaio inox Aisi 316 tutto filetto	5x40	100	15417	0,70
Vite in acciaio zincato e verniciato nero	5x40	100	15418	0,40
Vite in acciaio zincato e verniciato nero	5x50	100	15419	0,60

Vite a tutto filetto adatte per il fissaggio delle clips e delle piastre per pavimento e rivestimento.



Vite per legno con filetto inverso sottotesta	Dimensioni mm	Q	Codice	P. Vendita €
A - Acciaio color marrone	5x60	200	15420	0,50
B - Acciaio color verde	5x60	200	15421	0,50
C - Acciaio color grigio	5x60	200	15422	0,50
D - Acciaio color sabbia	5x60	200	15423	0,50
E - Acciaio inox Aisi 316	5x60	200	15424	0,90
F - Acciaio inox A4 testa color marrone	5x60	200	15425	0,90

Vite con particolare filetto INVERSO per un fissaggio più efficace, disponibile nella versione inox AISI 316 e in acciaio al carbonio zincata e verniciata con 4 colorazioni per utilizzo con varie essenze legnose



Vite per legno con testa svasata	Dimensioni mm	Q	Codice	P. Vendita €
Acciaio inox Aisi 304	5x60	200	15426	0,60
Acciaio inox Aisi 316	5x60	200	15427	0,60

Informazioni tecniche:

- Materiale: Pino di Svezia impregnato in autoclave colore verde naturale
- Classe di impregnazione: 4 per i montanti, 3 per le traverse e i pali con punta



Montanti

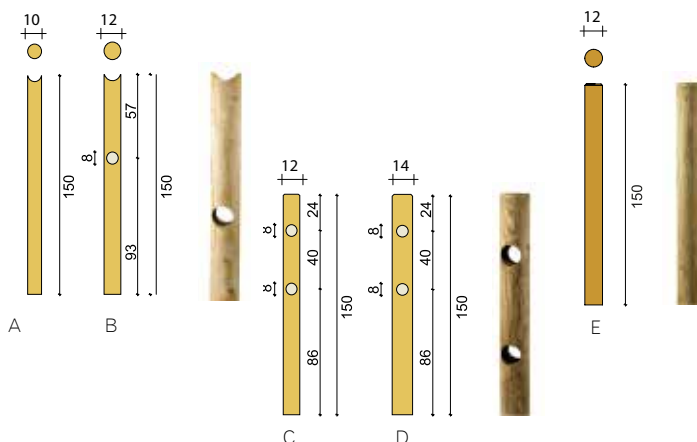

- A** - Palo con sella superiore \varnothing 10
- B** - Palo con sella \varnothing 12 e 1 foro \varnothing 8
- C** - Palo con due fori \varnothing 8
- D** - Palo con due fori \varnothing 8
- E** - palo tondo semplice per palizzata \varnothing 12

\varnothing x L cm	codice	Q	P. Vendita €	cod. PINO PIÚ	€ P. Vendita
10x150	14210	1	17,81	14210 PIÚ	LSP
12x150	14213	1	28,05	14213 PIÚ	LSP
12x150	14200	1	28,05	14200 PIÚ	LSP
14x150	14205	1	38,63	14205 PIÚ	LSP
12x150	14206	1	27,45	14206 PIÚ	LSP



VEDI SEZIONE FERRAMENTA

Connettori e Cavallotti



2 vie

1 via

Cappucci di protezione per pali tondi



Porta pali tondi



SUGGERIMENTI PER IL MONTAGGIO DI UNA STACCIONATA

Staccionata palo tondo

Inserire i pali tondi verticali nel terreno ad una profondità di circa 50 cm e fissare la traversa orizzontale in corrispondenza dei fori per pali verticali con viti mordenti 5x90 mm. In presenza di palo tondo verticale con sella utilizzare l'apposito cavallotto.

Nota: se i montanti vengono inseriti direttamente nel terreno si consiglia di provvedere un adeguato sistema di drenaggio con sabbia o ghiaio.

Pali tondi

profili

Palo tondo in pino massello tornito

CLASSE IMPREGNAZIONE: 3



Diametro cm	L cm	Codice	Q	P. Vendita €
Ø 8	200	14191	1	13,05
	300	14010	1	18,95
	400	14020	1	24,04
Ø 10	200	14014	1	18,65
	300	14035	1	27,39
	400	14040	1	35,27
Ø 12	300	14106	1	43,20
	400	14108	1	56,95
Ø 14	400	14115	1	83,60

cod. PINO PIÙ	€ P. Vendita
14091 PIÙ	LSP
14000 PIÙ	LSP
14020 PIÙ	LSP

Palo mezzo tondo in pino massello tornito



Diametro cm	L cm	Codice	Q	P. Vendita €
Ø 8	300	14045	1	10,88
	400	14050	1	13,58
Ø 10	300	14069	1	15,35
	400	14070	1	19,51

14045 PIÙ	LSP
14050 PIÙ	LSP
14069 PIÙ	LSP
14070 PIÙ	LSP

Pali tondi in pino

Palo tondo con punta in pino massello tornito

Diametro cm

L cm

Codice

Q

P. Vendita
€

cod.
PINO PIÙ

€
P. Vendita

CLASSE IMPREGNAZIONE: 3

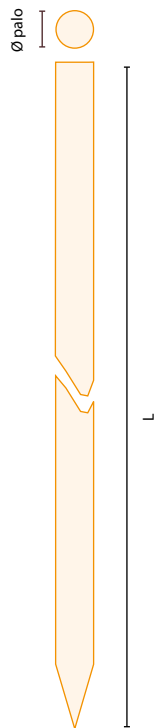

Diametro cm	L cm	Codice	Q	P. Vendita €	cod. PINO PIÙ	€ P. Vendita
Ø 4	200	14116	200	LSP		
	150	14135	200			
Ø 5	200	14153	200			
	250	14157	200			
	160	14147	200			
Ø 6	200	14148	200			
	250	14154	200			
	300	14155	200			
	160	14158	130			
Ø 8	200	14160	130			
	250	14162	130			
	300	14164	130			
	200	14170	130			
Ø 10	250	14175	130			
	300	14165	130			

Esempi di staccionata con palo tondo

Modello Semplice – 1 traversa



Per ogni modulo da 2 ml:

- Nr. 2 montanti cod 14206 (*)
- Nr. 1/2 corrente mezzo tondo cod 4108 (NB fornito solo in misura intera da 400 cm)
- Nr. cavallotti cod 25400 = Nr. montanti

Modello Sella – 1 traversa

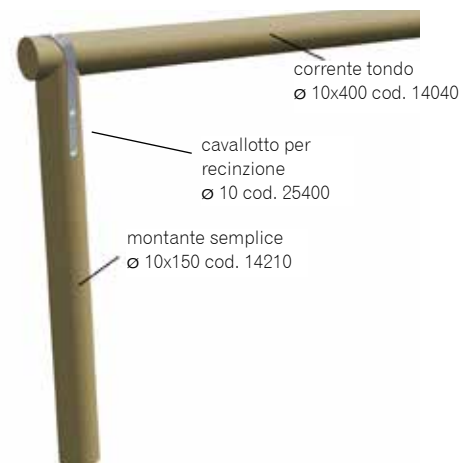

Per ogni modulo da 2 ml:

- Nr. 2 montanti cod 14200 (*)
- Nr. 1/2 corrente mezzo tondo cod 14040 (NB fornito solo in misura intera da 400 cm)
- Nr. cavallotti cod 25400 = Nr. montanti

Modello Sella – 2 traverse

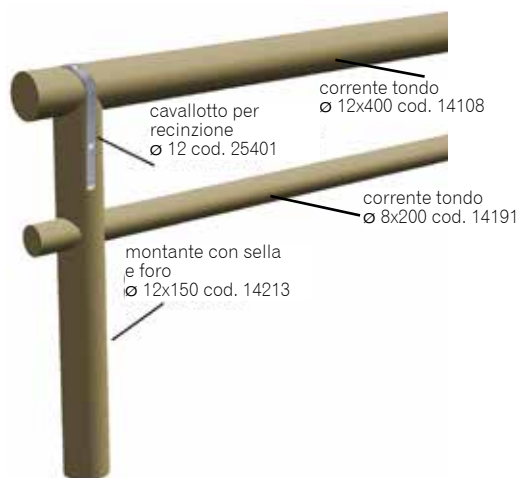

Per ogni modulo da 2 ml: (*)

- Nr. 2 montanti cod 14213
- Nr. 1/2 corrente tondo cod 4108 (NB fornito solo in misura intera da 400 cm)
- 1 corrente tondo cod 14191
- Nr. cavallotti cod 25401 = Nr. montanti

Modello Rustico – montante Ø 12 cm

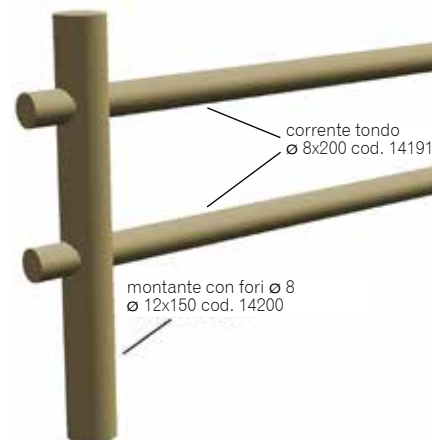

Per ogni modulo da 2 ml: (*)

- Nr. 2 montanti cod 14200
- Nr. 1 corrente tondo cod 14191

(*) Per calcolare il n° montanti staccionata a misura:
- Nr. 1 montante ogni modulo da 2 ml + n° 1 mon-
tante finale

Modello Rustico – montante Ø 14 cm

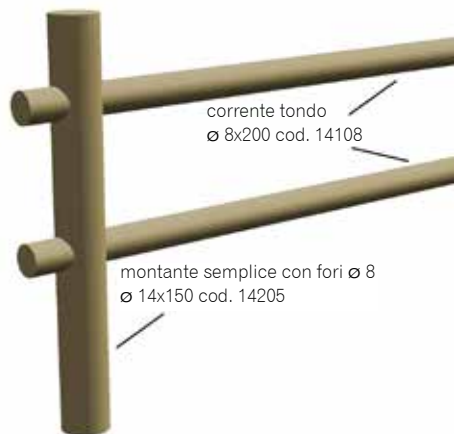

Per ogni modulo da 2 ml: (*)
- Nr. 2 montanti cod 14205
- Nr. 2 corrente cod 14191

Modello Diagonale



Per ogni modulo da 2 ml: (*)
- Nr. 2 montanti cod 14206
- Nr. 1/2 corrente tondo cod 14108 (NB fornito solo in misura intera da 400 cm)
- Nr. 1/2 corrente mezzo cod 14070 (NB fornito solo in misura intera da 400 cm)
- Nr cavallotti cod 25401 = Nr. montanti
- Viti 5x90 cod. 21080 = 4x (Nr. 1/2 correnti mezzo tondo cod. 14070)

Modello Casale

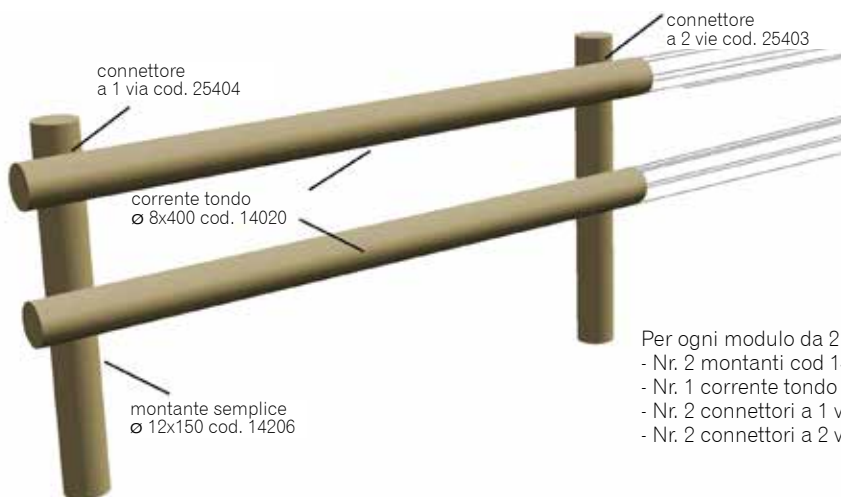

Per ogni modulo da 2 ml: (*)
- Nr. 2 montanti cod 14206
- Nr. 1 corrente tondo cod 14020 (NB fornito solo in misura intera da 400 cm)
- Nr. 2 connettori a 1 via cod. 25404 (solo per inizio / fine staccionata)
- Nr. 2 connettori a 2 vie cod. 25403

(*) Per calcolare il N° montanti nelle staccionata a misura:
- Nr. 1 montante ogni modulo da 2 ml + Nr 1 montante finale

Pali tondi in castagno

Castagno in autoclave

Diametro cm L cm Codice Q P. Vendita €

Pali tondi senza punta

Pali tondi in castagno scortecciati. La misura del diametro è riferita all'estremità più piccola

Ø 8-10	300	14281	130	LSP
	400	14282 *	130	
Ø 10-12	300	14285	90	LSP
	400	14286 *	90	
Ø 12-14	400	14290 *	60	LSP

Ø palo



Palo tondo castagno scortecciato con punta

Ø palo

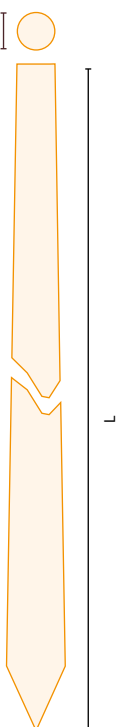

Ø 4-6	200	14225	330	LSP
Ø 6-8	200 cm	14224	210	LSP
	250 cm	14221	210	
	300 cm	14222	210	
Ø 8-10	250 cm	14229	140	LSP
	300 cm	14230	140	
Ø 10-12	150 cm	14226	110	LSP
	250 cm	14228	110	

Informazioni tecniche:

- A base d'acqua, atossico
- Non contiene solventi
- L'impregnante è venduto in confezioni da 2,5 litri, resa circa 25 m per confezione

Impregnante per legno



	Codice	Q.	P. Vendita €
Incolore	15060	1	90,90
Noce	15062	1	90,90
Castagno	15064	1	90,90
Finitura acqua	15075	1	136,10

SUGGERIMENTI PER L'UTILIZZO DELL'IMPREGNANTE

Applicazione

Applicare sul legno pulito e asciutto. Non applicare a temperature ambiente inferiore ai 10°. Applicare con pennello o a spruzzo; essiccazione in circa 2 ore (il tempo di essiccazione può aumentare in condizioni di elevata umidità).
Attendere almeno 4 ore per la seconda mano di applicazione.

Manutenzione colore casetta Vaniglia, finitura CoAn

		Codice	Q.	P. Vendita €
Latte da 2,5 lt	Noce	15000	1	113,60
	Bianco	15001	1	113,60
	Grigio	15002	1	113,60
	Verde	15004	1	113,60
	Tortora	15007	1	113,60
	Finitura CoAn grey	15019	1	113,60

Manutenzione legni duri, ipè, massaranduba

		Codice	Q.	P. Vendita €
1 lt	Prodotto ravvivante per legno ingrigito Per riportare legni ingrigiti alla loro colorazione originaria	15403	1	36,30
2,5 lt	Olio protettore per legno Per proteggere e mantenere il legno nel tempo	15405	1	145,20
250 ml	Sigillante per teste profilo Prodotto trasparente adatto per legni di conifera e legni duri. Applicato sui tagli trasversali impedisce la rapida disidratazione e l'assorbimento di umidità, riducendo il fenomeno delle spaccature.	15406	1	36,30

Ferramenta

Portapali	Trattamento	Codice	Q	P. Vendita €
-----------	-------------	--------	---	--------------

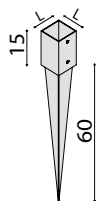

Portapalo in acciaio per terreno

7x7x75	ZC	26010	10	23,00
9x9x75	ZC	26015	10	28,00

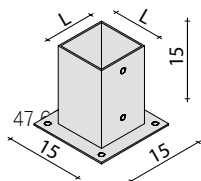

Portapalo in acciaio per pavimento

7x7	ZC	26020	20	15,90
9x9	ZC	26025	20	17,90
12x12	ZC	26026	10	59,40

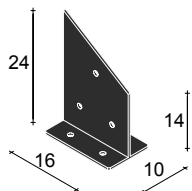

Staffa a scomparsa in acciaio per pergola Kronos

10x16x14/24	CTn	28029	1	79,60
-------------	-----	--------------	---	-------

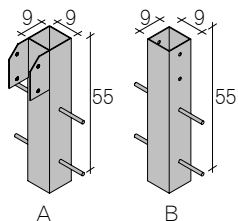

Portapalo in acciaio per palo e arco Carport da annegare nel cemento

9x9x55 (A)	ZC	26051	1	117,20
9x9x55 (B)	ZC	26052	1	135,00

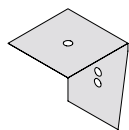

Maschera preforata in acciaio per montaggio pergola

	ZB	26300	1	7,60
--	----	--------------	---	------

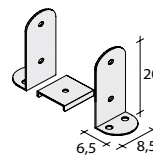

Portapalo in acciaio per pavimento con forma ad L (nr. 2 L + rialzo di scolo)

7x7	INOX	26072	10	65,40
9x9	INOX	26075	10	83,80
12x12	INOX	26078	1	100,30

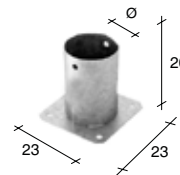

Portapalo tondo in acciaio per pavimento

ø 12	ZB	26011	10	47,70
------	----	--------------	----	-------



Portapalo tondo in acciaio per terreno

ø 8	ZB	26012	10	46,00
ø 10	ZB	26013	10	48,80
ø 12	ZB	26017	10	64,90

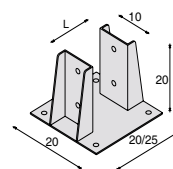

Ancoraggio in acciaio nervato per pavimento

12x12	ZC	26057	1	118,40
14x14	ZC	26059	1	144,10
16x16	ZC	26065	1	145,30
12x24	ZC	26062	1	160,60

Per le tipologie di trattamento consultare la legenda a fine sezione

Ferramenta

Staffe e supporti a muro	Trattamento	Codice	Q	P. vendita €
--------------------------	-------------	--------	---	--------------

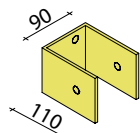

Staffa in acciaio ad "U"				
90x110x80x5 (misura esterna)	ZG	25040	20	16,20

Staffa in acciaio ad "U" arrotondata				
--------------------------------------	--	--	--	--

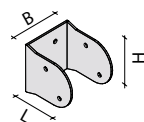

dimensioni cm BxLxHx 5mm	Trattamento	Codice	Q	P. vendita €
90x90x100x3	ZG	28015	20	11,00
70x70x85x3	ZG	28028	20	7,60
(misure interne)				

Supporto a muro in acciaio con alette esterne e base orizzontale				
--	--	--	--	--

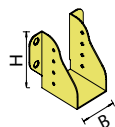

dimensioni cm BxLxHx 5mm	Trattamento	Codice	Q	P. vendita €
47x100x75x2	ZG	25120	20	7,60
60x100x75x2	ZG	25140	20	6,30
65x140x75x2	ZG	25150	20	33,50
(misure interne)				

Staffa in acciaio per fissaggio palo a ringhiera				
--	--	--	--	--

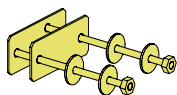

7x7/9x9	ZG	26070	1	32,60
---------	----	--------------	---	-------

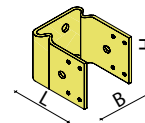

dimensioni cm BxLxHx 5mm	Trattamento	Codice	Q	P. vendita €
Staffa in acciaio ad "U" per ancoraggio palo con anello alla base				
70x135x70x5	ZG	25050	20	18,90
80x135x80x5	ZG	25055	20	18,90
90x135x80x5	ZG	25060	20	18,90
(misure interne)				

Per le tipologie di trattamento consultare la legenda a fine sezione

Ferramenta

Angolari e piastrene per il fissaggio del cavaliere

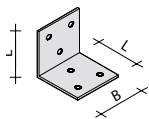

Angolare semplice in acciaio				
Dimensioni	Trattamento	Codice	Q	P. vendita €
30x30x20x2,5	ZG	25220	100	2,00
40x40x40x2,5	ZG	25230	100	1,90
50x50x40x2,5	ZG	25240	100	2,20
70x70x40x2,5	ZG	25250	100	2,50
90x90x65x2,3	INOX	25319	100	7,00

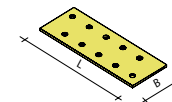
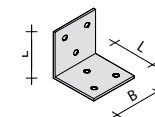

Angolare nervato in acciaio

Angolare nervato in acciaio				
Dimensioni	Trattamento	Codice	Q	P. vendita €
50x50x15	INOX	25315	100	2,00
90x90x65x2,5	ZG	25270	100	4,70
	INOX	25321	100	10,70

Piastrina in acciaio				
Dimensioni	Trattamento	Codice	Q	P. vendita €
40x110x2	ZG	25330	100	1,70
60x130x2	ZG	25340	100	2,90

Viti

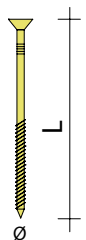
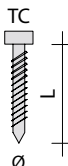
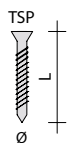

Vite mordente in acciaio con taglio a croce e testa svasata piana				
Dimensioni	Trattamento	Codice	Q	P. vendita €
ø4x40	INOX	20065	500	0,51
ø4,5x50	INOX	20030	500	0,67
ø5x60	INOX	20040	200	0,83
ø5x70	INOX	20050	200	0,83

Vite mordente in acciaio torx contesta cilindrica				
Dimensioni	Trattamento	Codice	Q	P. vendita €
ø4x40	ZB	21090	200	0,51

Vite mordente in acciaio torx con testa svasata piana				
Dimensioni	Trattamento	Codice	Q	P. vendita €
ø4x40	ZB	21045	500	0,35
ø4x50	ZB	21050	500	0,35
ø5x60	ZB	21060	250	0,51
ø5x70	ZB	21070	200	0,35
ø5x90	ZB	21080	100	0,67
ø6x120	ZB	21098	100	0,83
ø6x130	ZB	21006	100	0,83
ø6x140	ZB	21100	100	0,83
ø6x150	ZB	21097	100	1,01
ø6x160	ZG	21102	100	1,01
ø6x180	ZG	21005	100	1,83
ø6x200	ZB	21007	100	1,33
ø8x140	ZB	21009	100	1,17
ø8x180	ZB	21008	100	1,66
ø10x200	ZB	21010	50	3,81
ø10x220	ZB	21012	100	4,64
ø10x240	ZB	21014	50	3,98
ø10x300	ZB	21016	50	4,64
ø10x400	ZB	21106	50	10,60

Vite mordente in acciaio per legno, testa esagonale

Dimensioni	Trattamento	Codice	Q	P. vendita €
ø 6x60	ZB	22010	200	0,83
	INOX	22300	100	1,01
ø 6x80	ZB	22020	100	1,01
	INOX	22303	100	2,49
ø 6x100	ZB	22040	100	1,01
	INOX	22306	100	1,01
ø 8x80	ZB	22064	25	1,17
ø 8x100	ZB	22066	50	1,33
ø 10x60	ZB	22080	50	1,17
	INOX	22312	50	1,66
ø 10x80	ZB	22100	50	1,49
	INOX	22315	50	2,17
ø 10x100	ZB	22150	50	1,83
	INOX	22318	50	2,49
ø 10x120	ZB	22200	50	1,99
ø 10x140	ZB	23080	50	1,49
ø 10x160	ZB	23082	50	1,83

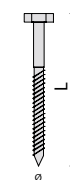

Per le tipologie di trattamento consultare la legenda a fine sezione

Ferramenta

Dadi e rondelle

Trattamento Codice Q P. vendita €

Bullone in acciaio, testa esagonale

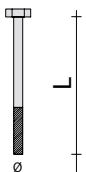

Dimensione	Trattamento	Codice	Q	P. vendita €
ø 10x80	ZB	23010	50	1,49
	INOX	23100	50	3,14
ø 10x90	ZB	23020	50	1,33
	INOX	23103	50	3,14
ø 10x110	INOX	23106	50	3,14
	ZB	23060	50	1,83
ø 10x120	INOX	23109	50	3,14

Manicotto filettato

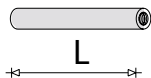

Dimensione	Trattamento	Codice	Q	P. vendita €
M 10x85	INOX	25000	30	20,67
M 10x115	INOX	25002	30	30,76

Trattamento Codice Q P. vendita €

Rondella piana in acciaio

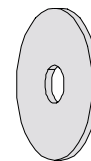

Dimensione	Trattamento	Codice	Q	P. vendita €
10x23x2,5	ZB	24140	250	1,83
	INOX	24164	250	1,49
10x40x3	ZB	24160	250	1,17
	INOX	24165	250	0,83

Rondella dentata in acciaio



Dimensione	Trattamento	Codice	Q	P. vendita €
17x47	ZG	24240	100	1,66

Rondella sottovite in acciaio per vite torx

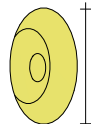

Dimensione	Trattamento	Codice	Q	P. vendita €
ø 6	ZG	24146	100	2,49
ø 8-10	ZG	24147	50	3,14

Dado in acciaio



Dimensione	Trattamento	Codice	Q	P. vendita €
M10 medio	ZB	24050	100	0,51
	INOX	24055	100	0,67

Ferramenta per recinzioni

Trattamento Codice Q P. vendita €

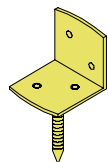

Ferramenta ad "L" in acciaio – Kit 4 pz con viti

Trattamento	Codice	Q	P. vendita €
ZG	25588	20	19,90

Cavalletto in acciaio per staccionata con palo tondo

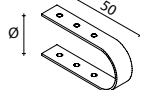

Dimensione	Trattamento	Codice	Q	P. vendita €
per palo ø10	ZB	25400	1	11,00
per palo ø12	ZB	25401	1	11,80

Connettore per staccionata con palo tondo



Dimensione	Trattamento	Codice	Q	P. vendita €
2 vie	ZB	25403	1	13,70
1 via	ZB	25404	1	13,70

Trattamento Codice Q P. vendita €

Ferramenta per cancelli

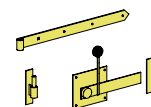

Dimensione	Trattamento	Codice	Q	P. vendita €
Cerniera	ZC	25580	1	12,50
Cardini (2 pz. con viti)	ZC	25582	1	29,00
Chiavistello	ZG	25584	1	29,00
Viti per cerniere	ZB	22018	1	0,90

Cappucci di protezione per pali tondi

dim. codice Q P. vendita €



Cappuccio di protezione ZB per palo tondo

ø 8	42252	1	4,80
ø 10	42253	1	5,10
ø 12	42254	1	5,50

Cappuccio di protezione in plastica per palo tondo

ø 8	42259	1	5,10
ø 10	42260	1	5,50
ø 12	42261	1	6,10

Ferramenta in kit

Codice

Q

P. vendita
€

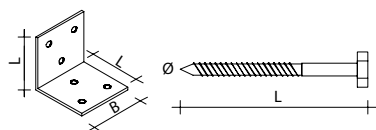
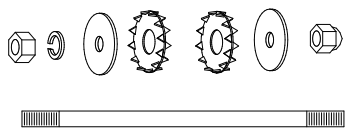
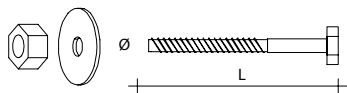
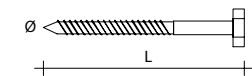

Kit per sostegno palo:

2 viti mordenti, 10x60	per palo 7x7	26096	1	15,10
2 viti mordenti, 10x80	per palo 9x9	26100	1	15,70

Kit per ancoraggio palo

2 viti testa esagonale 10x90, dadi e rondelle	per palo 7x7	26116	1	16,20
2 viti testa esagonale 10x110, dadi e rondelle	per palo 9x9	26121	1	16,90
2 viti testa esagonale 10x140, dadi e rondelle	per palo 12x12	26123	1	17,00

Kit per ancoraggio trave a palo

- vite 10x210	per palo 9x9 e trave 4,5x12	26190	1	23,00
- vite 10x240	per palo 9x9 e trave 5,6x15,5	26200	1	24,80
- vite 12x260	per palo 9x9 e trave 6,5x20	26203	1	25,50
- vite 12x280	per palo 12x12 e trave 6,5x20	26205	1	28,30

Kit per ancoraggio trave a muro

- vite 10x210	per trave 4,5x12	26171	1	19,00
- vite 10x240	per trave 5,6x15,5	26180	1	22,60

Kit per fissaggio del cavaliere al trave

- 3 angolari 40x40, 18 viti a testa cilindrica 4x40		26220	30	18,90
- 3 angolari 50x50, 18 viti a testa cilindrica 4x40		26225	30	20,00
- 3 angolari 70x70, 18 viti a testa cilindrica 4x40		26230	30	20,90

Legenda - Tipologie di trattamento

INOX	inox
ZC	zincato a caldo
ZB	zincato bianco
ZG	zincato giallo ovvero tropicalizzato
CTn	cataforizzato nero

CONDIZIONI GENERALI DI VENDITA

Le presenti condizioni generali, che annullano tutte le precedenti, sono applicabili a tutti gli ordini pervenuti dopo la data di emissione del presente listino.

Esse possono essere soggette a cambiamento senza alcun preavviso, intendendosi integralmente accettate con il conferimento dell'ordine.

1) Prezzi: i prodotti saranno fatturati ai prezzi in vigore alla data di consegna; i prezzi del presente listino si intendono Iva esclusa, salvo errori tipografici, e si riferiscono alla singola referenza anche se questa è venduta in confezione multipla.

2) Termini di consegna e disponibilità della merce: merce pronta salvo il venduto. È facoltà del venditore evadere l'ordine in più riprese senza che ciò dia diritto all'annullamento dell'ordine o a parte di esso. ALCE S.r.l. non garantisce l'immediata disponibilità dei prodotti in quanto alcuni articoli possono essere soggetti a stagionalità e/o esaurimento scorte.

3) Resa: la merce è venduta franco nostri magazzini di Luzzara con l'esclusione delle spese di imballo.

4) Spedizioni: nei casi in cui il mezzo di spedizione non sia esplicitamente indicato dal cliente, la spedizione verrà effettuata nel modo da noi ritenuto più idoneo.

La merce viaggia a rischio e pericolo del committente, anche se spedita in porto franco. L'assicurazione viene coperta solo su richiesta ed è a carico del compratore.

Per le eventuali spedizioni in porto franco la scelta del modo di spedizione spetta al venditore. Smarrimenti e danneggiamenti non possono essere addebitati ad ALCE.

5) Contestazioni: non si accettano contestazioni se la segnalazione **non viene fatta entro 7 gg.** dalla data di ricevimento della merce.

6) Pagamenti: sui ritardi di pagamento verrà applicato un interesse di mora pari a 7 punti superiori al tasso ufficiale di sconto. Il mancato pagamento di una tratta o di una cessione o di una rimessa diretta ci autorizza altresì alla sospensione immediata di qualsiasi ordine in corso, ed a variare i modi di pagamento del cliente.

7) Responsabilità: ALCE S.r.l. declina ogni responsabilità sull'uso e/o montaggio non corretto o improprio dei materiali venduti. Tutte le verifiche statiche e di sicurezza dovranno essere controllate da un tecnico locale in funzione del:

- luogo d'installazione;

- validità degli appoggi e del relativo fissaggio;

- portata di eventuali solai;

- uso di copertura in funzione della ventosità o del carico di neve delle zone d'installazione.

8) Modifiche ai prodotti: Alce si riserva la possibilità di apportare in qualsiasi momento e senza preavviso modifiche ai propri prodotti atte a migliorarne la qualità.

9) Il rispetto delle confezioni indicate si intende tassativo per l'attuazione delle condizioni concordate.

10) Per ogni controversia è competente il Foro di Reggio Emilia.

Il presente listino si intende valido fino a nuova comunicazione proroga e/o rettifica



Alce s.r.l. - via Bosa, 9 - 42045 Luzzara (RE) - Italy
tel. +39 0522 976798 • fax +39 0522 979850 • www.alceweb.com • info@alceweb.com