



CATALOGO 2022







Vivere all'aperto

Scopri il mondo di Twig, scopri come razionalizzare e allo stesso tempo abbellire il tuo spazio verde; non importa se è un giardino o solo un piccolo terrazzo, troverai la soluzione migliore per renderlo comodo e funzionale.

Hai una famiglia numerosa e i tuoi bambini sono sempre fuori a giocare?

Ti dedichi all'orto oppure sei pigro e ti piace leggere (e sonnecchiare!) al riparo dai raggi diretti del sole?

Ami la compagnia dei tuoi amici e li inviti spesso a cena nelle sere d'estate?

Vedrai che con Twig sarà più facile!

Twig e l'ambiente

Twig ti propone uno stile di vita semplice, sano, a contatto con la natura; è normale quindi che quotidianamente sia spesa la massima cura nella selezione e ricerca della materia prima.

Tutto il legname necessario per la produzione Twig proviene rigorosamente da zone a riforestazione controllata; ciò significa che l'equilibrio della foresta è garantito da una rigida pianificazione sia del taglio che della piantumazione degli alberi.

Anche durante la lavorazione l'attenzione all'ambiente è massima: per il processo di impregnazione in autoclave, ad esempio, Twig ha scelto sali atossici non inquinanti.

Twig in pratica

FACILE

La gamma Twig è stata progettata per te che curi il tuo giardino personalmente e ami il fai-da-te. Ogni kit di montaggio, è accompagnato da istruzioni chiare che ti accompagneranno punto per punto nell'assemblaggio del prodotto, senza fatica né sprechi di tempo inutili.

MODULARE

Ogni struttura, pannello, accessorio Twig si abbina perfettamente al resto della gamma, non solo in quanto a gusto estetico e materiali: tutti gli elementi sono infatti componibili; questo significa che potrai, anche successivamente al primo acquisto, decidere di completare il tuo carport con dei pannelli o arricchire la pergola di fioriere.

DUTTILE

Twig ti fornisce tutto l'indispensabile per creare nuovi spazi e ambientazioni nel tuo giardino; sta a te e alla tua famiglia decidere come viverle!

Sfoggia il catalogo Twig e scoprirai che per ogni vostra esigenza c'è già la giusta soluzione.

INDICE

Il calore del legno.....	5
Come leggere Twig	6



CASSETTE

Casetta Arturo	8
Casetta Ambrogio	9
Casetta Flavia	10
Casetta Fiamma	11
Casetta Livia	12
Casetta Vaniglia	13/14
Casetta Hobby	15/16/17/18
Casetta Regis	19/20
Casetta Viola	21
Casetta Flower	22/23/24/25



STRUTTURE

Pergola Andromeda	27
Pergola indipendente Melon	28/29
Pergola singolo trave	30
Pergola addossata Orange	31/32
La tua Pergola	33
La Barchessa	34
Gazebo Cherry copertura pvc	35
Gazebo Cherry + 8 griglie	36
Gazebo Cherry con perlina e tegola canadese	37
Gazebo Grey	38
Carport Rhyno	39
Coperture accessorie e di ricambio.....	40



GRIGLIATI

Grigliato Trendy	42
Grigliato Nocciolo	43
Grigliato frangivista Caterina	44
Esempi di collocazione con pannelli	45



RECINZIONI E BORDURE

Recinzione Stisa	47
Recinzione dritta Pordoi	47
Elementi sfusi per recinzioni	48
Ferramenta per cancelli	48
Recinzione bassa Superior, Procida e Nisida	49
Bordure in rotoło	50
Didattica	51/52



FIORIERE

Fioriera con griglia Rosita e Ecoflora	54
Fioriera Gladys, Rustica	55
Telo interno per fioriera	55



ORTOLEGNO

Ortolegno a due ripiani in Larice	57
Ortolegno verticale in Larice.....	58



ACCESSORI

Sfere e diamanti copri palo + Serra per sementi	71
Pozzo Mapo + Legnaia con griglia	72



PAVIMENTAZIONI

Mattonella liscia e zigrinata	60
Come realizzare una pavimentazione	61



ARREDI

Tavolo Pic-Nic, Tavolo Pic-Nic Baby	74
---	----



PROFILI

Pali tondi e 1/2 tondo	63
Profili impregnati in autoclave	64
Staccionata	65



NIDI E MANGIATOIE

Nido Holly, Party, Sweety, Cipi	76
Mangiatoia Natural, Lizzy, Happiness.....	77
Espositori per Nidi e Mangiatoie.....	77



FERRAMENTA

Ferramenta	67/68/69
------------------	----------

Manutenzione	78
Principali comportamenti del legno	79
Espositori	80

Il calore del legno



Abbiamo scelto il legno come materiale d'eccellenza per la nostra collezione.

Facile svelare perché: come nessun altro il legno è vivo, caldo, bello da vedere e da toccare; il legno fa da sempre parte della nostra storia e cresce proprio come noi.

Quale essenza?

Per l'arredo da giardino il tipo di essenza utilizzata è la conifera.

- Per la linea **Twig** utilizziamo **Conifere Continentali** il reperimento viene sempre fatto con attenzione alle politiche di riforestazione
- Per le strutture (pergole - gazebo - carport) si predilige il Pino
- Per tutti gli altri prodotti la predominanza di materia prima è l'Abete

Quale tipologia?



Sfogliando il nostro catalogo vedrete che, nelle informazioni tecniche relative ai prodotti, è sempre specificato il tipo di legno utilizzato.

Legno Massello:

- è il materiale ottenuto dalla diretta lavorazione del tronco dell'albero
- i vari profili hanno sezioni e lunghezze che dipendono dalle dimensioni del tronco stesso
- Vantaggi: è il legno nel suo aspetto più naturale.



Come proteggere il legno?

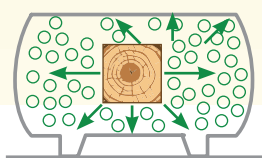

Esistono diversi tipi di impregnazione: a pennello o a spruzzo, ad immersione in autoclave.

La nostra linea utilizza quest'ultimo, ed impiega sali atossici privi di cromo e arsenico.

Il metodo dell'impregnazione in autoclave è finalizzato a rendere il legno più resistente contro gli attacchi di agenti esterni quali funghi, muffe e marcescenze.

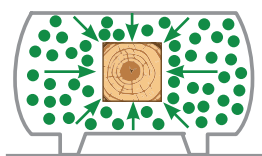

1 - CREAZIONE DEL VUOTO

In questa fase viene eliminata tutta l'aria presente all'interno del legno per preparare il materiale ad assorbire in profondità i sali preservanti.

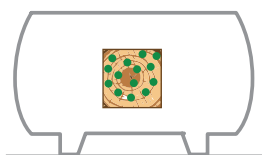

2 - RIEMPIMENTO E FISSAGGIO

Creato il vuoto nel legno si riempie la cisterna di sale protettivo e lo si spinge all'interno del poro aperto del profilo.

3 - FISSAGGIO

Durante quest'ultima parte il sale protettivo viene fissato all'interno della fibra del legno per saldarsi in modo irreversibile.



Come leggere Twig



Questo prodotto ha subito un trattamento di impregnazione in autoclave che lo rende resistente a funghi, muffe ed agenti atmosferici.



Peso singolo prodotto espresso in kg

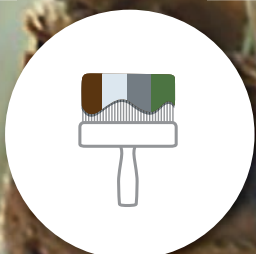

Finitura colorata

Questo prodotto è stato trattato con impregnante colorato

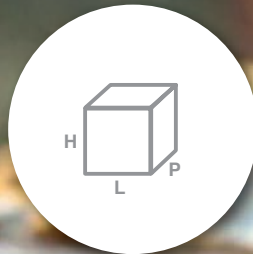

Dimensioni della confezione espresso in cm. L x P x H



Questo prodotto è stato interamente realizzato in Italia, ciò significa: maggiore attenzione al dettaglio, esperienza, lavorazioni artigianali, controlli approfonditi.

Tutta la garanzia di qualità come nella migliore tradizione del made in Italy!



Prodotto disponibile a confezione multipla



Tutti i prodotti Twig Superior sono garantiti 10 anni contro eventuali attacchi di muffe, funghi e marcescenze.

Per conoscere e usufruire di tale garanzia leggi l'informativa completa su:
www.alceweb.com/certificazioni.asp



Corrierabile

CASSETTE



www.0

Casetta Arturo 98x64

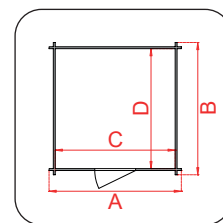

Naturale



Dimensione cm	Codice	Q.tà	€	EAN
98x64	62439	1	549,00	8 016696 624392

CARATTERISTICHE TECNICHE

- Tipologia costruttiva: ad incastro BH

DIMENSIONI TECNICHE

Codice	62176
Spessore parete mm	16
Dim. esterne AxB cm	98x64
Dim. interne CxD cm	83x49
Superficie interna mq	0,41
H min. (h1) cm	177
H max. (h2) cm	188
Lunghezza gronda (G)	107
Sviluppo falda (S)	77

INFISSI

Tipo di porta	porta singola cieca a battente
Dimensione porta cm	61x160 h
Serratura porta	Chiavistello

PAVIMENTO E TETTO

Listelli sottopavimento	Impregnati in autoclave
Legno pavimento	perlinato spessore 11 mm
Legno tetto	perlinato spessore 11 mm
Armatura	sì
Impermeabilizzazione tetto	Guaina bituminosa ardesiata sp. 3 mm

LEGNO

Tipo di legno	Abete grezzo non trattato
---------------	---------------------------

GARANZIE E CERTIFICAZIONI

Certificazione	PEFC
Garanzia	2 anni

IMBALLO

Misure imballo cm	180x65x20 h
Peso imballo kg	60 kg
Corrieraibile su bancale	sì



Profili sottofondo impregnati



Chiavistello



Copertura

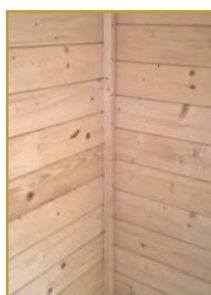





Armatura pareti

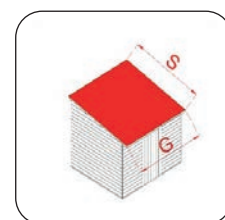
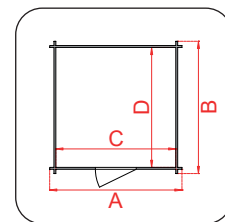

Porta finestra

Casetta Ambrogio 155x85



Dimensione cm	Codice	Q.tà	€	EAN
 155x85	62437	1	675,00	8 016696 624378
 155x85	62437/2	1	899,00	8 016696 907747
 155x85	62437/4	1	899,00	8 016696 907754
 155x85	62437/10	1	899,00	8 016696 907761



Profili sottofondo impregnati



Chiavistello



Copertura



Armatura pareti



Porta finestra

CARATTERISTICHE TECNICHE

- Tipologia costruttiva: ad incastro BH

DIMENSIONI TECNICHE

Codice	62437	62437/2	62477/4	62477/11
Spessore parete mm	16			
Dim. esterne AxB cm	155x85			
Dim. interne CxD cm	140x70			
Superficie interna mq	0,98			
H min. (h1) cm	145			
H max. (h2) cm	165			
Lunghezza gronda (G)	167			
Sviluppo falda (S)	98			

INFISSI

Tipo di porta	porta singola cieca a battente
Dimensione porta cm	126x130 h
Serratura porta	Chiavistello

PAVIMENTO E TETTO

Listelli sottopavimento	Impregnati in autoclave
Legno pavimento	OSB spessore 12 mm
Legno tetto	OSB spessore 12 mm
Armatura	si
Impermeabilizzazione tetto	Guaina bituminosa ardesiata sp. 3 mm

LEGNO

Tipo di legno	Abete grezzo verniciato con impregnanti all'acqua
---------------	---

GARANZIE E CERTIFICAZIONI

Certificazione	PEFC
Garanzia	2 anni

IMBALLO

Misure imballo cm	160x70x43 h
Peso imballo kg	140 kg
Corrierabile su bancale	si

Casetta Flavia 146x130

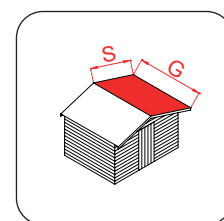
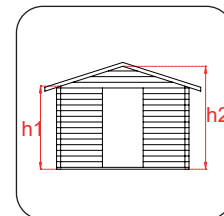
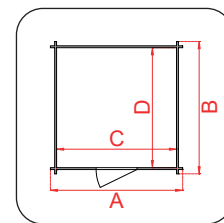

Naturale



Dimensione cm	Codice	Q.tà	€	EAN
146x130	62436	1	739,00	8 016696 624361

CARATTERISTICHE TECNICHE

- Tipologia costruttiva: ad incastro BH



Profili sottopavimento impreganti



Chiavistello



Copertura

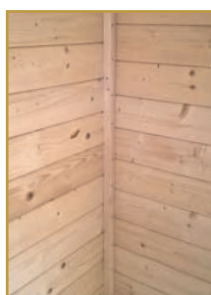

Armatura pareti



Porta finestra



Cerniera

DIMENSIONI TECNICHE	
Codice	62436
Spessore parete mm	16
Dim. esterne AxB cm	146x130
Dim. interne CxD cm	131x115
Superficie interna mq	1,15
H min. (h1) cm	170
H max. (h2) cm	194
Lunghezza gronda (G)	134
Sviluppo falda (S)	97
INFISSI	
Tipologia di porta	porta singola cieca a battente
Dimensione porta cm	71x160 h
Serratura porta	Chiavistello
PAVIMENTO E TETTO	
Listelli sottopavimento	Impreganti in autoclave
Legno pavimento	OSB spessore 12 mm
Legno tetto	OSB spessore 12 mm
Armatura	si
Impermeabilizzazione tetto	Guaina bituminosa ardesiata sp. 3 mm
LEGNO	
Tipologia di legno	Abete grezzo non trattato
GARANZIE E CERTIFICAZIONI	
Certificazione	PEFC
Garanzia	2 anni
IMBALLO	
Misure imballo cm	160x70x43 h
Peso imballo kg	140 kg
Corrierabile su bancale	si

Casetta Fiamma 178x273

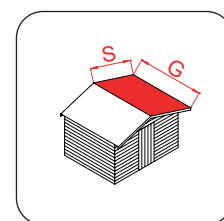
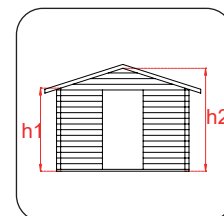
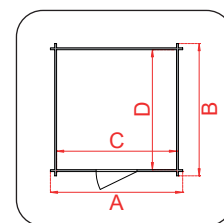

Dimensione cm	Codice	Q.tà	€	EAN
178x273	62449	1	1.346,00	8 016696 624491

CARATTERISTICHE TECNICHE

- Tipologia costruttiva: ad incastro BH

DIMENSIONI TECNICHE

Codice	62449
Spessore parete mm	16
Dim. esterne Ax B cm	178x273
Dim. interne CxD cm	163x258
Superficie interna mq	4,2
H min. (h1) cm	192
H max. (h2) cm	226
Lunghezza gronda (G)	283
Sviluppo falda (S)	106

INFISSI

Tipo di porta	porta singola cieca a battente
Dimensione porta cm	124x187h
Serratura porta	Chiavistello

PAVIMENTO E TETTO

Trave di fondazione	Impregnati in autoclave
Listelli sottopavimento	non presente
Legno pavimento	non presente
Legno tetto	pannello in fibra idrorepellente
Armatura	sì
Impermeabilizzazione tetto	Guaina bituminosa ardesiata sp. 3 mm

LEGNO

Tipo di legno	Abete grezzo non trattato
---------------	---------------------------

GARANZIE E CERTIFICAZIONI

Certificazione	PEFC
Garanzia	2 anni

IMBALLO

Misure imballo cm	210x113x41 h
Peso imballo kg	264 kg
Corriera su bancale	sì



Profili sottofondo impregnati



Chiavistello



Copertura

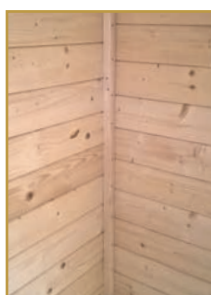

Armatura pareti



Cerniera



Casetta Livia 198x130

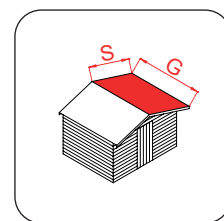
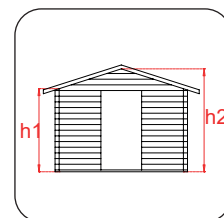
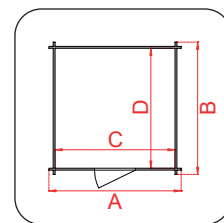

Dimensione cm	Codice	Q.tà	€	EAN
198x130	62438	1	979,00	8 016696 624385
198x130	62438/2	1	1.259,00	8 016696 907716
198x130	62438/4	1	1.259,00	8 016696 907723
198x130	62438/10	1	1.259,00	8 016696 907730

CARATTERISTICHE TECNICHE

- Tipologia costruttiva: ad incastro BH

DIMENSIONI TECNICHE

Codice	62438	62438/2	62438/4	62438/11
Spessore parete mm	16			
Dim. esterne AxB cm	198x130			
Dim. interne CxD cm	183x115			
Superficie interna mq	2,1			
H min. (h1) cm	170			
H max. (h2) cm	205			
Lunghezza gronda (G)	134			
Sviluppo falda (S)	121			

INFISSI

Tipologia di porta	porta singola cieca a battente
Dimensione porta cm	71x160 h
Serratura porta	Chiavistello

PAVIMENTO E TETTO

Listelli sottopavimento	Impregnati in autoclave
Legno pavimento	OSB spessore 12 mm
Legno tetto	OSB spessore 12 mm
Armatura	si
Impermeabilizzazione tetto	Guaina bituminosa ardesiata sp. 3 mm

LEGNO

Tipologia di legno	Abete grezzo verniciato con impregnanti all'acqua
--------------------	---

GARANZIE E CERTIFICAZIONI

Certificazione	PEFC
Garanzia	2 anni

IMBALLO

Misure imballo cm	200x80x35 h
Peso imballo kg	200 kg
Corrierabile su bancale	si



Profili sottopavimento impregnati



Chiavistello



Copertura

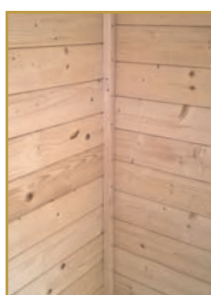

Armatura pareti



Cerniera

Casetta Vaniglia addossata 207x102 cm porta singola

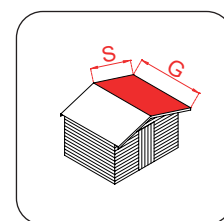
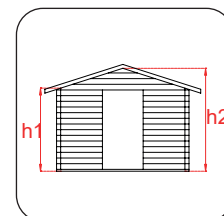
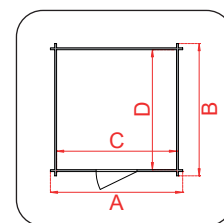

Naturale



Descrizione	Dimensione cm	Codice	Q.tà	€	EAN
Versione naturale	207x102	62550	1	1.199,00	8 016696 625504

CARATTERISTICHE TECNICHE

- In kit di montaggio
- Sistema costruttivo a pannelli preassemblati



DIMENSIONI TECNICHE	
Codice	65550
Spessore parete mm	19
Dim. esterne Ax B cm	207x102
Dim. interne CxD cm	203x98
Superficie interna mq	1,99
H min. (h1) cm	196
H max. (h2) cm	222
Lunghezza gronda (G)	257
Sviluppo falda (S)	133
INFISSI	
Tipo di porta	Porta singola a battente finestrata con plexiglass
Dimensione porta cm	82x178 h
Serratura porta	Chiavistello
PAVIMENTO E TETTO	
Listelli sottopavimento	Impregnati in autoclave
Legno pavimento	Perlinato spessore 19 mm
Legno tetto	Perlinato spessore 19 mm
Impermeabilizzazione tetto	Guaina bituminosa ardesiatac sp. 3 mm
LEGNO	
Tipo di legno	Abete grezzo
GARANZIE E CERTIFICAZIONI	
Certificazione	PEFC, componenti CE
Garanzia	2 anni
IMBALLO	
Misure imballo cm	210x100x54h
Peso imballo kg	220
Corriabile su bancale	sì

Casetta Vaniglia 200x207 cm porta singola

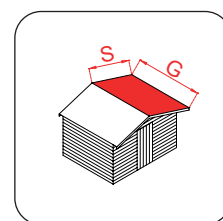
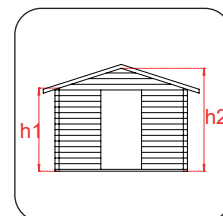
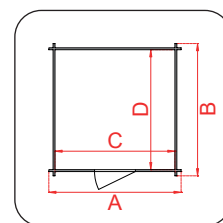

Naturale



Descrizione	Dimensione cm	Codice	Q.tà	€	EAN
Versione naturale	200x207	62553	1	1.499,00	8 016696 625535

CARATTERISTICHE TECNICHE

- In kit di montaggio
- Sistema costruttivo a pannelli preassemblati



DIMENSIONI TECNICHE	
Codice	62553
Spessore parete mm	19
Dim. esterne AxB cm	200x207
Dim. interne CxD cm	196x203
Superficie interna mq	3,98
H min. (h1) cm	186
H max. (h2) cm	214
Lunghezza gronda (G)	250
Sviluppo falda (S)	133
INFISSI	
Tipo di porta	Porta singola a battente finestrata con plexiglass
Dimensione porta cm	82x178 h
Serratura porta	Chiavistello
PAVIMENTO E TETTO	
Listelli sottopavimento	Impregnati in autoclave
Legno pavimento	Perlinato spessore 19 mm
Legno tetto	Perlinato spessore 19 mm
Impermeabilizzazione tetto	Guaina bituminosa ardesiatac sp. 3 mm
LEGNO	
Tipo di legno	Abete grezzo
GARANZIE E CERTIFICAZIONI	
Certificazione	PEFC, componenti CE
Garanzia	2 anni
IMBALLO	
Misure imballo cm	200x100x72h
Peso imballo kg	260
Corrierabile su bancale	sì

Casetta Hobby addossata 146x98 porta singola

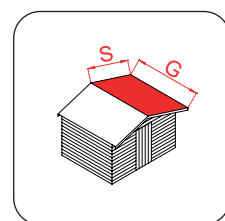
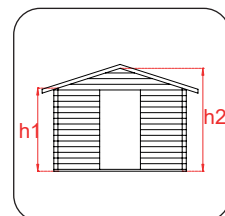
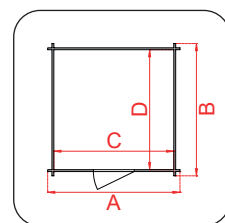

Naturale



CARATTERISTICHE TECNICHE

- In kit di montaggio
- Sistema costruttivo ad incastro BH, parete spessore 19 mm in abete naturale

Dimensione cm	Codice	Q.tà	€	EAN
146x98	62176	1	779,00	8 016696 621766



Profili sottofondo impreganti



Chiavistello



Copertura

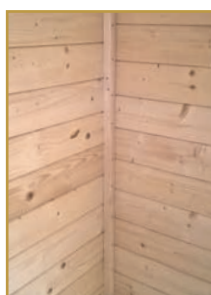

Armatura pareti



Porta finestra



Cerniera

DIMENSIONI TECNICHE

Codice	62176
Spessore parete mm	19
Dim. esterne AxB cm	146x98
Dim. interne CxD cm	124x76
Superficie interna mq	0,94
H min. (h1) cm	187
H max. (h2) cm	197
Lunghezza gronda (G)	160
Sviluppo falda (S)	127
INFISSI	
Tipo di porta	Porta singola a battente finestrata con plexiglass
Dimensione porta cm	80x168 h
Serratura porta	Chiavistello
PAVIMENTO E TETTO	
Listelli sottopavimento	Impreganti in autoclave
Legno pavimento	OSB 3 spessore 12 mm
Legno tetto	OSB 3 spessore 12 mm
Armatura	si
Impermeabilizzazione tetto	Guaina bituminosa ardesiata sp. 3 mm
LEGNO	
Tipo di legno	Abete grezzo non trattato
GARANZIE E CERTIFICAZIONI	
Certificazione	PEFC
Garanzia	2 anni
IMBALLO	
Misure imballo cm	195x85x41 h
Peso imballo kg	140
Corriabile su bancale	si

Casetta Hobby addossata 198x98 porta doppia

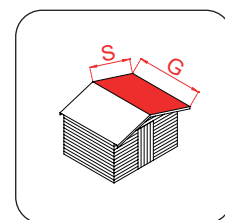
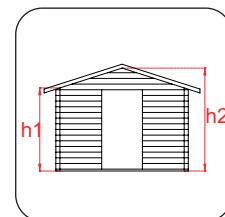
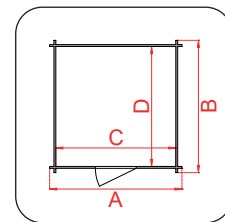

Naturale



CARATTERISTICHE TECNICHE

- In kit di montaggio
- Sistema costruttivo ad incastro BH, parete spessore 19 mm in abete naturale

Dimensione cm	Codice	Q.tà	€	EAN
198x98	62177	1	992,00	8 016696 621773

DIMENSIONI TECNICHE	
Codice	62177
Spessore parete mm	19
Dim. esterne AxB cm	198x98
Dim. interne CxD cm	176x76
Superficie interna mq	1,34
H min. (h1) cm	187
H max. (h2) cm	197
Lunghezza gronda (G)	212
Sviluppo falda (S)	127
INFISSI	
Tipo di porta	Porta doppia a battente finestrata con plexiglass
Dimensione porta cm	126x168 h
Serratura porta	Chiavistello
PAVIMENTO E TETTO	
Listelli sottopavimento	Impregnati in autoclave
Legno pavimento	OSB 3 spessore 12 mm
Legno tetto	OSB 3 spessore 12 mm
Armatura	si
Impermeabilizzazione tetto	Guaina bituminosa ardesiata sp. 3 mm
LEGNO	
Tipo di legno	Abete grezzo non trattato
GARANZIE E CERTIFICAZIONI	
Certificazione	PEFC
Garanzia	2 anni
IMBALLO	
Misure imballo cm	210x100x50 h
Peso imballo kg	170
Corriabile su bancale	si



Profili sottofondo impregnati



Chiavistello



Copertura



Armatura pareti



Porta finestra



Cerniera

Casetta Hobby 146x146 porta singola

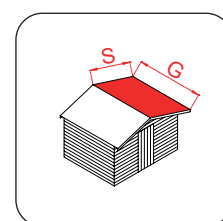
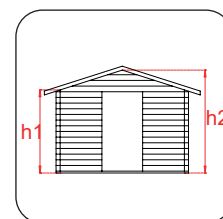
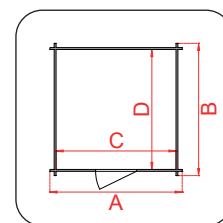

CARATTERISTICHE TECNICHE

- In kit di montaggio
- Sistema costruttivo ad incastro BH, parete spessore 19 mm in abete naturale

Dimensione cm	Codice	Q.tà	€	EAN
146x146	62178	1	1.005,00	8 016696 621780



Profili sottofondo impreganti



Chiavistello



Copertura



Armatura pareti



Porta finestra



Cerniera

DIMENSIONI TECNICHE

Codice	62178
Spessore parete mm	19
Dim. esterne AxB cm	146x146
Dim. interne CxD cm	124x124
Superficie interna mq	1,54
H min. (h1) cm	183
H max. (h2) cm	204
Lunghezza gronda (G)	146
Sviluppo falda (S)	99
INFISSI	
Tipo di porta	Porta singola a battente finestrata con plexiglass
Dimensione porta cm	80x168 h
Serratura porta	Chiavistello
PAVIMENTO E TETTO	
Listelli sottopavimento	Impreganti in autoclave
Legno pavimento	OSB 3 spessore 12 mm
Legno tetto	OSB 3 spessore 12 mm
Armatura	si
Impermeabilizzazione tetto	Guaina bituminosa ardesiata sp. 3 mm
LEGNO	
Tipo di legno	Abete grezzo non trattato
GARANZIE E CERTIFICAZIONI	
Certificazione	PEFC
Garanzia	2 anni
IMBALLO	
Misure imballo cm	85x190x50 h
Peso imballo kg	171
Corriabile su bancale	si

Casetta Hobby 198x198 - 198x248 - 198x215 porta doppia

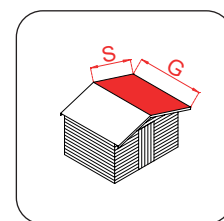
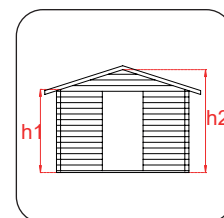
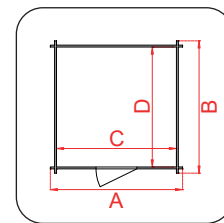

Naturale



CARATTERISTICHE TECNICHE

- In kit di montaggio
- Sistema costruttivo ad incastro BH, parete spessore 19 mm in abete naturale

Dimensione cm	Codice	Q.tà	€	EAN
198x198	62179	1	1.268,00	8 016696 621797
198x248	62181	1	1.566,00	8 016696 621810
248x198x215	62197	1	1.615,00	8 016696 621971



Profili sottopavimento impregnati



Chiavistello



Copertura

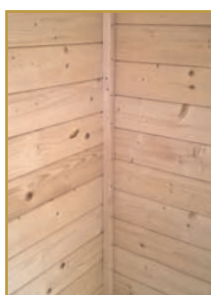

Armatura pareti



Porta finestra



Cerniera

DIMENSIONI TECNICHE			
Codice	62179	62181	62197
Spessore parete mm	19	19	19
Dim. esterne AxB cm	198x198	198x248	248x198
Dim. interne CxD cm	176x176	176x226	226x176
Superficie interna mq	3,1	3,98	3,98
H min. (h1) cm	183	183	183
H max. (h2) cm	215	215	215
Lunghezza gronda (G)	198	252	198
Sviluppo falda (S)	123	120	135
INFISSI			
Tipo di porta	Porta doppia a battente finestrata con plexiglass		
Dimensione porta cm	126x168 h		
Serratura porta	Chiavistello		
PAVIMENTO E TETTO			
Listelli sottopavimento	Impregnati in autoclave		
Legno pavimento	OSB 3 spessore 12 mm		
Legno tetto	OSB 3 spessore 12 mm		
Armatura	sì		
Impermeabilizzazione tetto	Guaina bituminosa ardesiata sp. 3 mm		
LEGNO			
Tipo di legno	Abete grezzo non trattato		
GARANZIE E CERTIFICAZIONI			
Certificazione	PEFC		
Garanzia	2 anni		
IMBALLO			
Misure imballo cm	210x100x50 h	210x100x60 h	210x100x60 h
Peso imballo kg	240	293	293
Corriabile su bancale	sì	sì	sì

Casetta Regis 198x198 porta singola

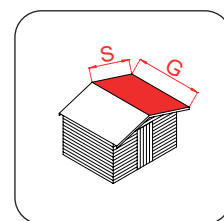
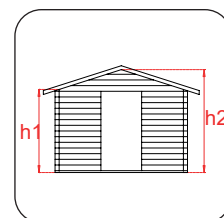
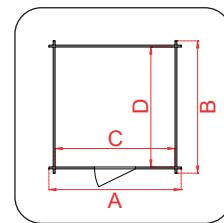

CARATTERISTICHE TECNICHE

- In kit di montaggio
- Sistema costruttivo ad incastro BH, parete spessore 19 mm in abete naturale

Dimensione cm	Codice	Q.tà	€	EAN
198x198	62154	1	1.507,00	8 016696 621544



Profili sottofondo impreganti



Chiavistello



Copertura

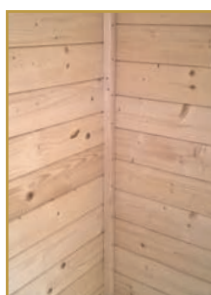

Armatura pareti



Porta finestra



Cerniera

DIMENSIONI TECNICHE	
Codice	62154
Spessore parete mm	19
Dim. esterne AxB cm	198x198
Dim. interne CxD cm	176x176
Superficie interna mq	3,10
H min. (h1) cm	193
H max. (h2) cm	216
Lunghezza gronda (G)	205
Sviluppo falda (S)	117
INFISSI	
Tipo di porta	Porta singola a battente finestrata con plexiglass
Dimensione porta cm	82x178 h
Serratura porta	Chiavistello
PAVIMENTO E TETTO	
Listelli sottopavimento	Impreganti in autoclave
Legno pavimento	Perlina 19 mm
Legno tetto	Perlina 19 mm
Armatura	si
Impermeabilizzazione tetto	Guaina bituminosa ardesiata sp. 3 mm
LEGNO	
Tipo di legno	Abete grezzo non trattato
GARANZIE E CERTIFICAZIONI	
Certificazione	PEFC
Garanzia	2 anni
IMBALLO	
Misure imballo cm	200x115x45 h
Peso imballo kg	225
Corriabile su bancale	si

Casetta Regis porta doppia 248x248 - 298x298

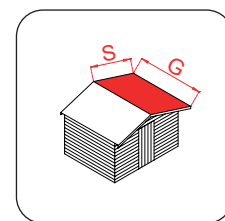
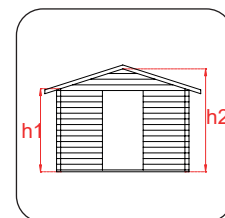
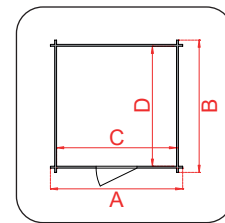

CARATTERISTICHE TECNICHE

- In kit di montaggio
- Sistema costruttivo ad incastro BH, parete spessore 19 mm in abete naturale

Dimensione cm	Codice	Q.tà	€	EAN
248x248	62168	1	2.210,00	8 016696 621681
298x298	62169	1	2.828,00	8 016696 621698

DIMENSIONI TECNICHE		
Codice	62168	62169
Spessore parete mm	19	19
Dim. esterne AxB cm	248x248	298x298
Dim. interne CxD cm	226x226	276x276
Superficie interna mq	5,11	7,62
H min. (h1) cm	193	193
H max. (h2) cm	216	226
Lunghezza gronda (G)	254	305
Sviluppo falda (S)	134	161
INFISSI		
Tipo di porta	Porta doppia a battente finestrata con plexiglass	
Dimensione porta cm	125x178 h	
Serratura porta	Chiavistello	
PAVIMENTO E TETTO		
Listelli sottopavimento	Impregnati in autoclave	
Legno pavimento	Perlina 19 mm	
Legno tetto	Perlina 19 mm	
Armatura	sì	
Impermeabilizzazione tetto	Guaina bituminosa ardesiata sp. 3 mm	
LEGNO		
Tipo di legno	Abete grezzo non trattato	
GARANZIE E CERTIFICAZIONI		
Certificazione	PEFC	
Garanzia	2 anni	
IMBALLO		
Misure imballo cm	250x115x50 h	300x115x50 h
Peso imballo kg	310	425
Corriabile su bancale	no	no



Profili sottofondo impregnati



Chiavistello



Copertura



Armatura pareti



Porta finestra



Cerniera

Casetta Viola porta doppia 28 mm

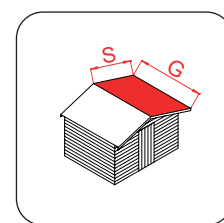
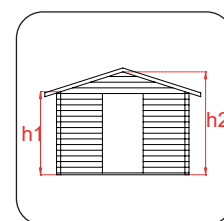
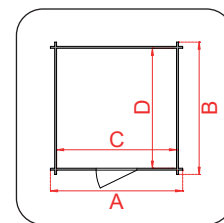

CARATTERISTICHE TECNICHE

- In kit di montaggio
- Sistema costruttivo ad incastro BH, parete spessore 28 mm in abete naturale

Dimensione cm	Codice	Q.tà	€	EAN
220x260	62182	1	2.118,00	8 016696 621827
260x260	62183	1	2.799,00	8 016696 621834
320x260	62184	1	2.742,00	8 016696 621841
320x320	62187	1	2.989,00	8 016696 621872



Profili sottofondo impreganti

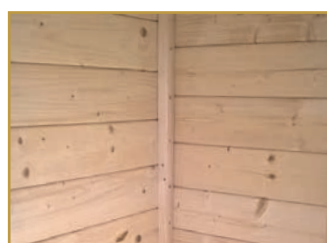

Armatura pareti



Copertura

DIMENSIONI TECNICHE				
Codice	62182	62183	62184	62187
Dim. esterne AxB cm	220x260	260x260	320x260	320x320
Dim. interne CxD cm	194x234	234x234	294x234	294x294
Superficie interna mq	4,53	5,47	6,87	8,64
H min. (h1) cm	182	182	182	182
H max. (h2) cm	215	215	228	228
Superficie tetto mq	7,02	8,37	10,26	12,59
Spessore parete mm	28	28	28	28
INFISSI				
Tipo di porta	Porta doppia finestrata a battente			
Dimensione porta cm	135x168 h			
Serratura porta	Cilindro Yale con pomolo fisso			
PAVIMENTO E TETTO				
Trave di fondazione	Impregnata in autoclave			
Listelli sottopavimento	Impregnati in autoclave			
Legno pavimento	Perlinato spessore 16 mm			
Legno tetto	Perlinato spessore 16 mm			
Armatura rinforzo pareti	In abete			
Impermeabilizzazione tetto	Guaina bituminosa ardesiata spess. 3 mm			
LEGNO				
Tipo di legno	Abete grezzo non trattato			
GARANZIE E CERTIFICAZIONI				
Certificazione	PEFC, componenti CE			
Garanzia	2 anni			
IMBALLO				
Misure imballo cm	270x115x43h	310x115x47h	320x115x55h	320x115x55h
Peso imballo kg	390	440	480	500
Corriabile su bancale	no	no	no	no

Casetta Flower 28 mm

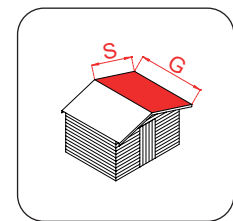
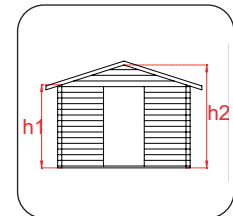
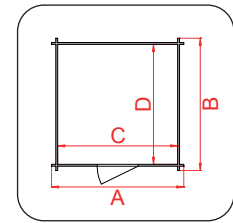

Naturale



CARATTERISTICHE TECNICHE

- In kit di montaggio
- Sistema costruttivo ad incastro BH, parete spessore 28 mm in abete naturale

Dimensione cm	Codice	Q.tà	€	EAN
260x260	62321	1	3.188,00	8 016696 623210
320x260	62322	1	3.417,00	8 016696 623227

DIMENSIONI TECNICHE

	62321	62322
Codice	62321	62322
Spessore parete mm	28	28
Dim. esterne AxB cm	260x260	320x260
Dim. interne CxD cm	234x234	294x234
Superficie interna mq	5,47	6,88
H min. (h1) cm	209	209
H max. (h2) cm	240	256
Lunghezza gronda (G)	304	324
Sviluppo falda (S)	170	196
Superficie tetto mq	10,34	12,7

INFISSI

Tipo di porta	Porta singola finestrata a battente + finestra
Dimensione porta cm	79x178 h
Serratura porta	Cilindro Yale con maniglia

PAVIMENTO E TETTO

Trave di fondazione	Impregnata in autoclave
Listelli sottopavimento	Impregnati in autoclave
Legno pavimento	perlinato spessore 20 mm
Legno tetto	perlinato spessore 20 mm
Impermeabilizzazione tetto	Guaina bituminosa ardesiatac sp. 3 mm

LEGNO

Tipo di legno	Abete grezzo non trattato
---------------	---------------------------

GARANZIE E CERTIFICAZIONI

Certificazione	PEFC, componenti CEE
Garanzia	2 anni

IMBALLO

	320x115x70 h	325x115x70 h
Misure imballo cm	320x115x70 h	325x115x70 h
Peso imballo kg	492	500
Corrieraibile su bancale	no	no



Pareti



Finestra



Copertura



Telai in Finger Joint



Porta finestra

Casetta Flower 28 mm

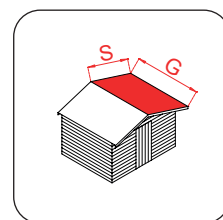
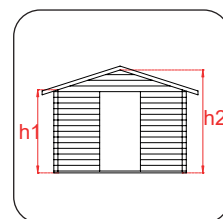
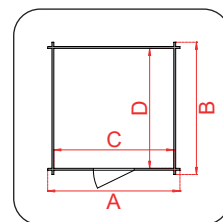

Naturale



Dimensione cm	Codice	Q.tà	€	EAN
220x320	62364	1	2.959,00	8 016696 623647
260x260	62323	1	3.253,00	8 016696 623234
260x320	62336	1	3.469,00	8 016696 623364

CARATTERISTICHE TECNICHE

- In kit di montaggio
- Sistema costruttivo ad incastro BH, parete spessore 28 mm in abete naturale

DIMENSIONI TECNICHE

Codice	62364	62323	62336
Spessore parete mm	28	28	28
Dim. esterne AxB cm	220x320	260x260	260x320
Dim. interne CxD cm	194x294	234x234	234x294
Superficie interna mq	5,70	5,48	6,88
H min. (h1) cm	209	209	209
H max. (h2) cm	250	256	256
Lunghezza gronda (G)	364	324	364
Sviluppo falda (S)	155	170	170
Superficie tetto mq	11,28	10,34	12,38

INFISSI

Tipo di porta	Porta singola finestrata a battente + finestra
Dimensione porta cm	124x178 h
Serratura porta	Cilindro Yale con maniglia

PAVIMENTO E TETTO

Trave di fondazione	
Listelli sottopavimento	Impregnati in autoclave
Legno pavimento	perlinato spessore 20 mm
Legno tetto	perlinato spessore 20 mm
Impermeabilizzazione tetto	Guaina bituminosa ardesiatac sp. 3 mm

LEGNO

Tipo di legno	Abete grezzo non trattato
---------------	---------------------------

GARANZIE E CERTIFICAZIONI

Certificazione	PEFC, componenti CEE
Garanzia	2 anni

IMBALLO

Misure imballo cm	380x115x70 h	340x115x70 h	380x115x70
Peso imballo kg	485	492	495
Corrierabile su bancale	no	no	no



Pareti

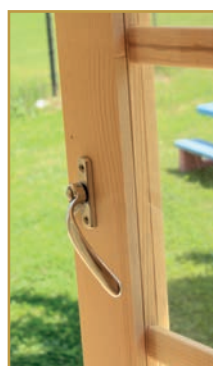

Finestra



Copertura



Telai in Finger Joint

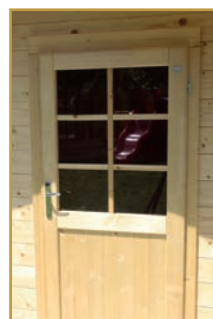

Porta finestra

Casetta Flower 28 mm

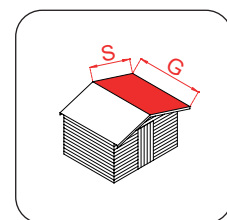
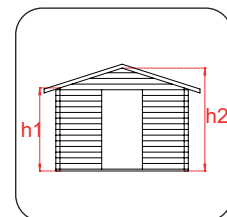
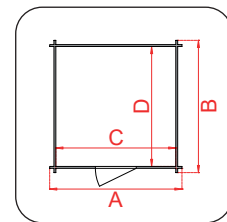

Naturale



CARATTERISTICHE TECNICHE

- In kit di montaggio
- Sistema costruttivo ad incastro BH, parete spessore 28 mm in abete naturale

Dimensione cm	Codice	Q.tà	€	EAN
380x380	62324	1	4.606,00	8 016696 623241



Pareti



Finestra



Copertura



Telai in Finger Joint

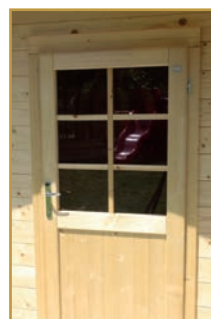

Porta finestra

DIMENSIONI TECNICHE

Codice	62324
Spessore parete mm	28
Dim. esterne AxB cm	380x380
Dim. interne CxD cm	354x354
Superficie interna mq	12,53
H min. (h1) cm	209
H max. (h2) cm	256
Lunghezza gronda (G)	442
Sviluppo falda (S)	228
Superficie tetto mq	20,15

INFISSI

Tipo di porta	Porta doppia finestrata a battente + finestra
Dimensione porta cm	124x178 h
Serratura porta	Cilindro Yale con maniglia

PAVIMENTO E TETTO

Trave di fondazione	Impregnata in autoclave
Listelli sottopavimento	Impregnati in autoclave
Legno pavimento	perlinato spessore 20 mm
Legno tetto	perlinato spessore 20 mm
Impermeabilizzazione tetto	Guaina bituminosa ardesiatac sp. 3 mm

LEGNO

Tipo di legno	Abete grezzo non trattato
---------------	---------------------------

GARANZIE E CERTIFICAZIONI

Certificazione	PEFC, componenti CEE
Garanzia	2 anni

IMBALLO

Misure imballo cm	460x115x73 h
Peso imballo kg	700
Corriabile su bancale	no

Casetta Flower 28 mm

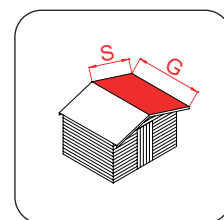
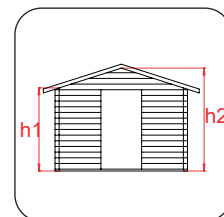
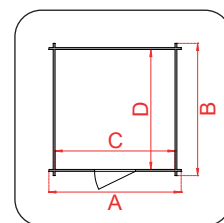

Naturale



CARATTERISTICHE TECNICHE

- In kit di montaggio
- Sistema costruttivo ad incastro BH, parete spessore 28 mm in abete naturale

Dimensione cm	Codice	Q.tà	€	EAN
320x220	62365	1	3.198,00	8 016696 623654



Pareti



Finestra



Copertura



Telai in Finger Joint

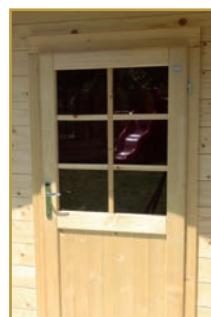

Porta finestra

DIMENSIONI TECNICHE

Codice	62365
Spessore parete mm	28
Dim. esterne AxB cm	320x220
Dim. interne CxD cm	294x194
Superficie interna mq	5,7
H min. (h1) cm	214
H max. (h2) cm	220
Lunghezza gronda (G)	345
Sviluppo falda (S)	237
Superficie tetto mq	8,17

INFISSI

Tipo di porta	Porta doppia finestrata a battente + finestra
Dimensione porta cm	124x178 h
Serratura porta	Cilindro Yale con maniglia

PAVIMENTO E TETTO

Trave di fondazione	Impregnata in autoclave
Listelli sottopavimento	Impregnati in autoclave
Legno pavimento	perlinato spessore 20 mm
Legno tetto	perlinato spessore 20 mm
Impermeabilizzazione tetto	Guaina bituminosa ardesiatac sp. 3 mm

LEGNO

Tipo di legno	Abete grezzo non trattato
---------------	---------------------------

GARANZIE E CERTIFICAZIONI

Certificazione	PEFC, componenti CEE
Garanzia	2 anni

IMBALLO

Misure imballo cm	350x115x40 h
Peso imballo kg	450
Corrierabile su bancale	no

STRUTTURE



www.0

Pergola Andromeda



Descrizione	Dimensione cm	Codice	Q.tà	€	EAN
Versione naturale	380x380x252 h	03430	1	1.569,00	8 016696 034306
Versione bianca	380x380x252 h	03430/1	1	1.799,60	8 016696 905019

Caratteristiche tecniche

- In kit di montaggio
- Abete, lamellare, GL24
- Profili sezione 12x12 cm
- Ferramenta per il montaggio ad esclusione dei porta pali per il fissaggio a pavimento
- Disponibili nella versione in legno grezzo o di colore bianco ral 9010, grigio ral 7046



Naturale



Bianco



380x115x30h



270 Kg

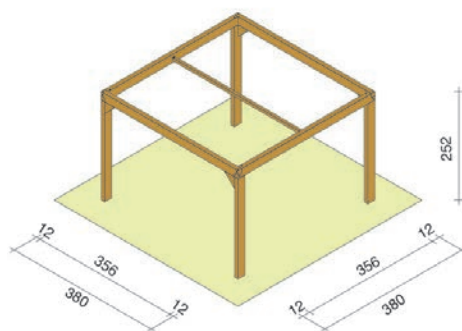

Kit copertura Pergola Andromeda



Descrizione	Dimensione cm	Codice	Q.tà	€	EAN
Kit copertura pergola	380x380	03431	1	220,00	8 016696 034313

Caratteristiche tecniche

- Copertura fissa a due teli in tessuto ombreggiante in polietilene di colore total white
- Fissaggio mediante listelli avvitati alla struttura portante



Pergola indipendente Melon



Caratteristiche tecniche

- In kit di montaggio
- Pali bilama 9x9x240 cm
- Travi di sezione 4,5x12 cm
- Cavalieri di sezione 4,5x9 cm
- Componenti in legno impregnato in autoclave
- Ferramenta per il montaggio (ad esclusione dei portapali per il fissaggi a pavimento)
- Istruzioni di montaggio





Pergola indipendente Melon

Descrizione	Dimensione cm	Codice	Q.tà	€	EAN
Pergola indipendente	300x300x240 h	01501	1	849,00	8 016696 015015
Kit telo pvc avorio	300x300	05008	1	639,00	8 016696 050085
Telo ecrù (necessari 5 teli)	46x360	05100	1	99,00	8 016696 051006

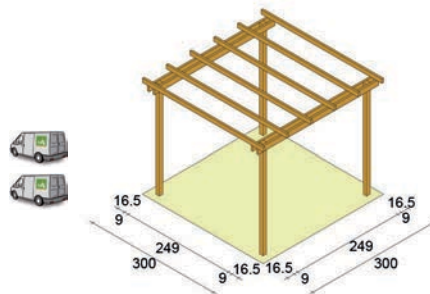
 303x46x29 h
 116,2 kg



Descrizione	Dimensione cm	Codice	Q.tà	€	EAN
Pergola indipendente	300x390x240 h	01503	1	1.119,00	8 016696 015039
Kit telo pvc avorio	300x390	05070	1	800,00	8 016696 050702
Telo ecrù (necessari 6 teli)	46x360	05100	1	99,00	8 016696 051006

 390x88x21 h
 152 kg

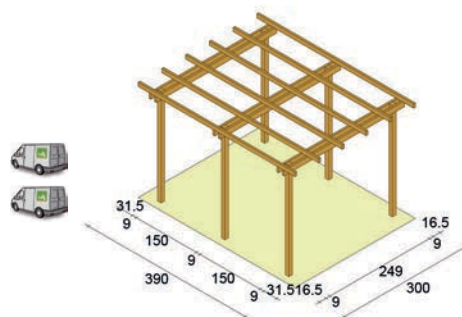

Descrizione	Dimensione cm	Codice	Q.tà	€	EAN
Pergola indipendente	390x600x240 h	01518	1	1.435,00	8 016696 015183
Kit telo pvc avorio	390x600	05075	1	1.490,00	8 016696 050757
Telo ecrù (necessari 10 teli)	46x450	05101	1	119,00	8 016696 051013

 303x90x29 h
 200 kg

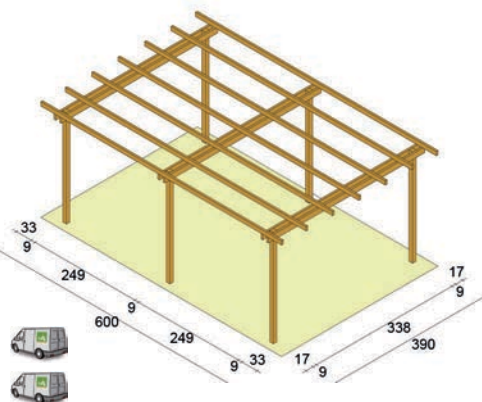

TELO PVC AVORIO



TELO ECRÙ ACRILICO

Pergola singolo trave



Caratteristiche tecniche

- In kit di montaggio
- Pali 9x9x240 cm con scasso per invito travi
- Travi sezione 3,2x6,8x300 cm
- Cavalieri sezione 3,2x6,8x300 cm sagomati con scasso
- 4 saette di rinforzo 3,2x6,8x50 cm
- Legni in massello impregnati in autoclave
- Ferramenta per il montaggio inclusa ad esclusione dal porta pali per fissaggio a pavimento



Descrizione	Dimensione cm	Codice	Q.tà	€	EAN
Pergola singola trave	300x300x240 h	01582	3	289,00	8 016696 015824
Kit copertura con teli per pergola	-	05104	1	139,00	8 016696 051044



TELO ECRÙ ACRILICO

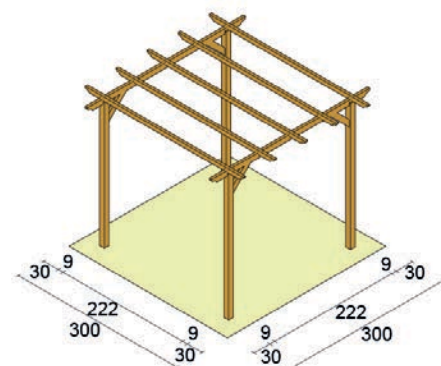

Il kit copertura Cod. 05104 contiene:

- 4 teli in acrilico, dim. cm. 86x300 cadauno
- Listelli di fissaggio e viti
- Idoneo alla copertura dell'intera pergola

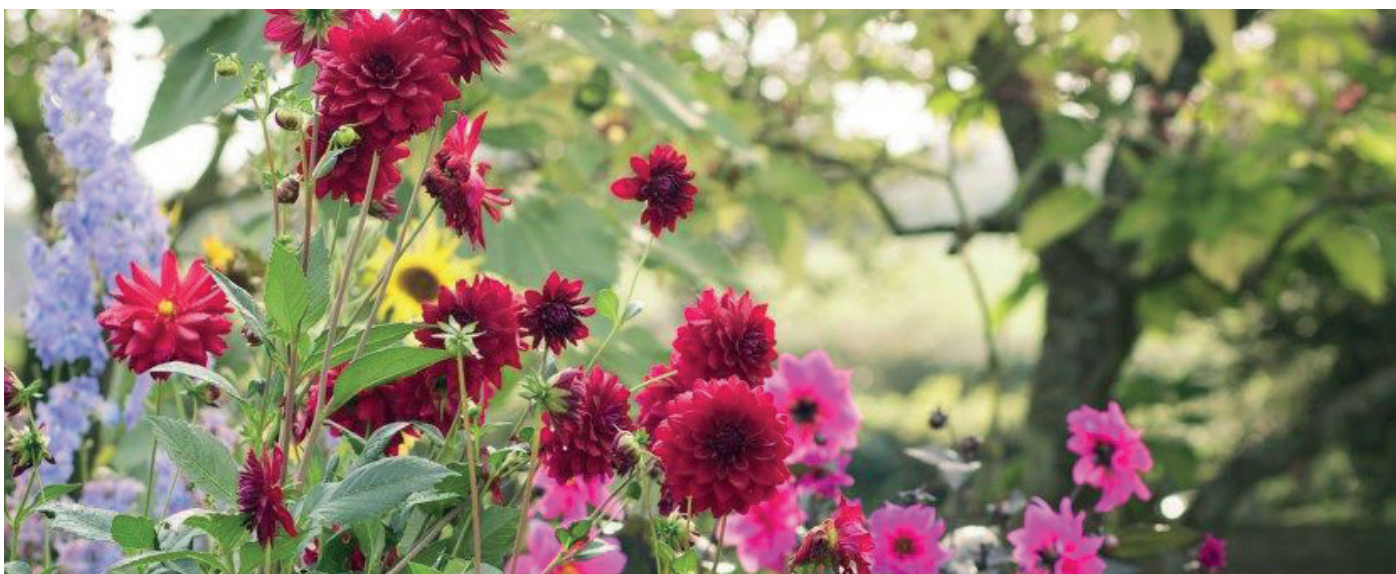

Pergola addossata Orange



Caratteristiche tecniche

- In kit di montaggio
- Pali bilama 9x9x240 cm
- Travi in massello sezione 4,5x12 cm
- Cavalieri in massello sezione 4,5x9 cm
- Legni impregnati in autoclave
- Ferramenta per il montaggio inclusa ad esclusione dei porta pali per fissaggio a pavimento



Pergola addossata Orange

Descrizione	Dimensione cm	Codice	Q.tà	€	EAN
Pergola addossata	600x300x240 h	03507	1	1.125,00	8 016696 035075
Kit telo pvc avorio	600x300	05045	1	1.184,00	8 016696 050450
Telo ecrù (necessari 10 teli)	46x360	05100	1	99,00	8 016696 051006

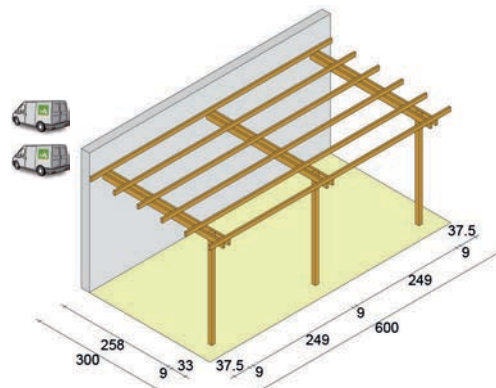

Descrizione	Dimensione cm	Codice	Q.tà	€	EAN
Pergola addossata	390x390x240 h	03518	1	1.055,00	8 016696 035181
Kit telo pvc avorio	390x390	05047	1	1.052,00	8 016696 050474
Telo ecrù (necessari 6 teli)	46x450	05101	1	119,00	8 016696 051013

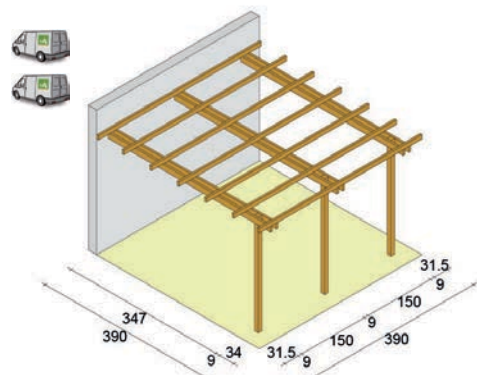

Descrizione	Dimensione cm	Codice	Q.tà	€	EAN
Pergola addossata	600x390x240 h	03522	1	1.262,00	8 016696 035228
Kit telo pvc avorio	600x390	05049	1	1.490,00	8 016696 050498
Telo ecrù (necessari 10 teli)	46x450	05101	1	119,00	8 016696 051013

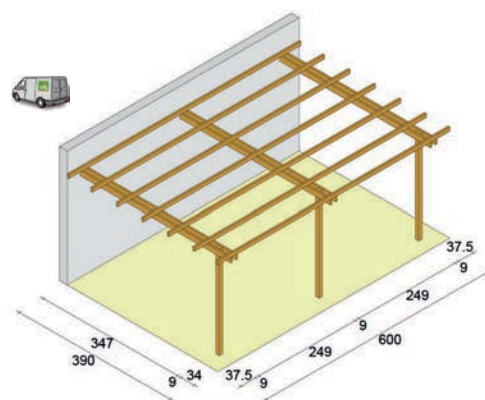

TELO PVC AVORIO



TELO ECRÙ ACRILICO

La tua Pergola

Consigli e suggerimenti per il montaggio di una struttura tipo pergola

1. Utilizza la staffa ad "U" per il fissaggio delle travi al muro: codice 25040.
2. Per il fissaggio delle travi al palo (o al muro con staffa ad "U") richiedi i kit ferramenta già pronti: codice 26171 (trave/muro, 10x210), 26190 (trave/palo, 10x210), 26200 (trave/palo, 10x240).
3. Scegli il portapalo in funzione della pavimentazione:
 - portapalo per terreno: codice 26010 (7x7 cm), 26015 (9x9 cm);
 - portapalo per pavimento: codice 26020 (7x7 cm), 26025 (9x9 cm);
 - ancoraggio per pavimento: codice 26040 (7x7 cm), 26045 (9x9 cm).
4. Fissa il cavaliere al trave tramite l'angolare: codice 25230 (40x40 b 40 mm), 25240 (50x50 b 40 mm), 25250 (70x70 b 40 mm).

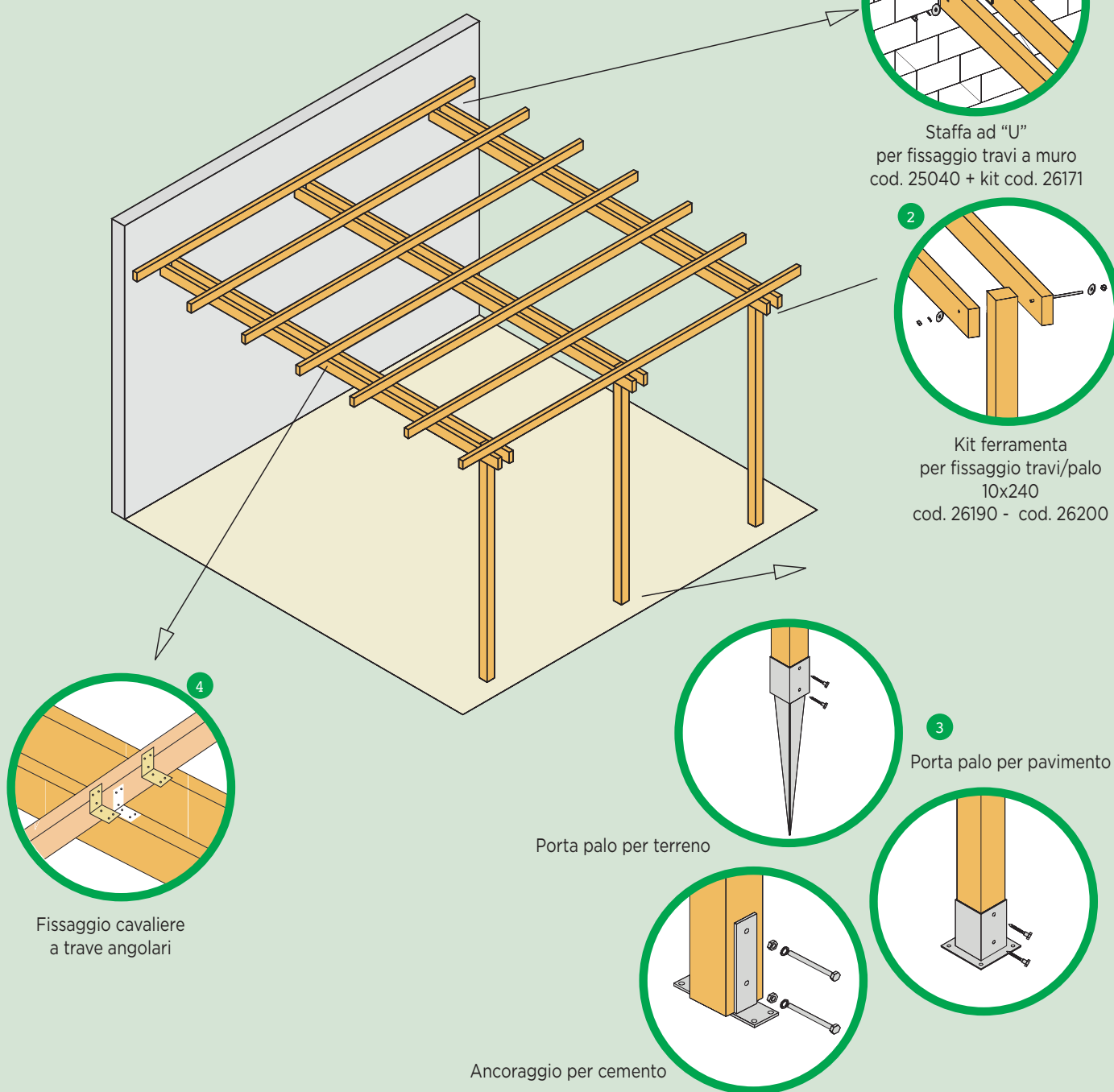

Barchessa



Caratteristiche tecniche

- In kit di montaggio
- Pali bilama 9x9x210 h
- Legni impregnati in autoclave
- Travi sezione 4,5x12 cavalieri 4,5x9 sagomati alle estremità in pino massello
- Ferramenta per il montaggio della struttura (ad esclusione dei portapali per il fissaggio a pavimento)
- Copertura esclusa
- Accessori esclusi (griglie, fioriere, arredi)
- Istruzioni di montaggio incluse

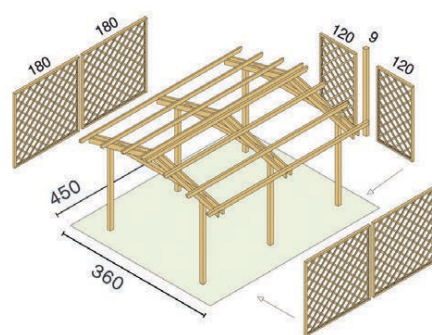

430x60x40 h

Descrizione	Dimensione cm	Codice	Q.tà	€	EAN
Barchessa	360x450x250 h	08051	1	1.749,00	8 016696 080518
Kit copertura in perline e guaina ardesiata	360x450	08115	1	1.499,00	8 016696 081157
Kit copertura pvc bianco	360x450	08116	1	1.099,00	8 016696 081164



GUAINA ARDESIATA

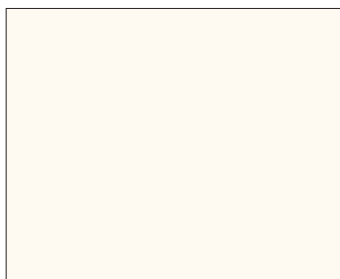

TELO PVC



Gazebo Cherry copertura pvc



Descrizione	Dimensione cm	Codice	Q.tà	€	EAN
Gazebo Cherry pvc dritto	300x300	08010	1	1.099,00	8 016696 080105
Gazebo Cherry pvc onda	300x400	08021	1	1.499,00	8 016696 080211
Gazebo Cherry pvc dritto	400x400	08011	1	1.899,00	8 016696 080112
Kit controventatura	4x9x50	08079	1	69,00	8 016696 080792
Kit chiusura laterale protettiva 4 teli	300x300	63401	1	299,00	8 016696 634018

Caratteristiche tecniche

- In kit di montaggio
- Pali bilama 9x9x210 cm
- Legni impregnati in autoclave
- Fascioni e travi di copertura in massello sezione 4,5x9 cm
- Telo di copertura antistrappo in pvc bianco con mantovana dritta o a onda a seconda del modello
- Ferramenta per il montaggio inclusa (ad esclusione dei porta pali per fissaggio a pavimento)
- Per aumentare la stabilità si consiglia l'inserimento del kit 08079 (contiene 8 elementi di controvento 4x9x50 cm e viti)



300x300

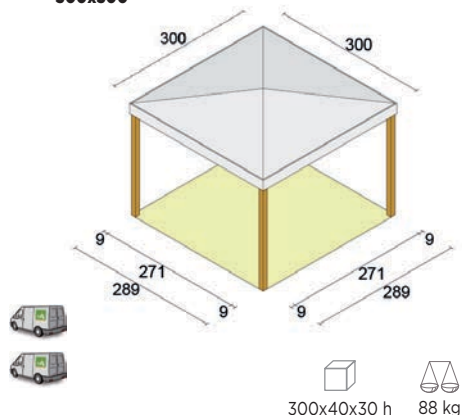

300x40x30 h 88 kg

300x400

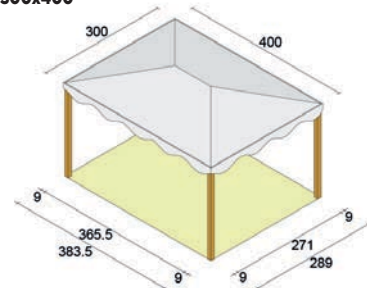

400x86x17 h 100 kg

400x400

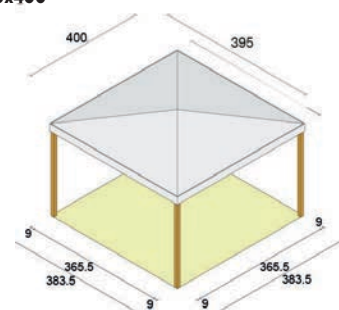

400x40x30 h 110 kg



CONTROVENTO

Gazebo Cherry + 8 griglie



Caratteristiche tecniche

- Gazebo base al quale sono aggiunti:
- Legni impregnati in autoclave
- 8 grigliati modello Nocciolo 60x180 cm
- 8 profili 7x7x210 cm per sostegno grigliati
- Viteria di fissaggio (ad esclusione dei porta pali)



300x300

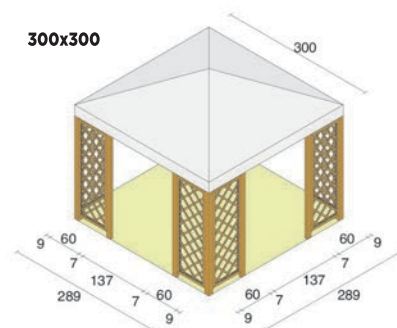

300x60x60 h 182 kg

300x400

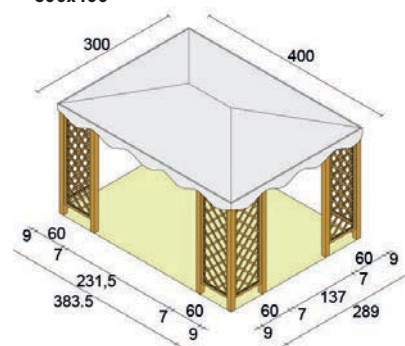

400x86x17 h 188 kg

400x400

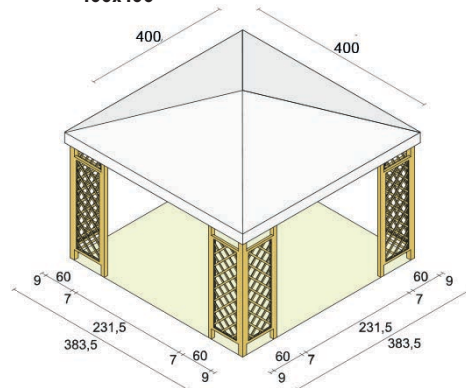

400x40x60 h 195 kg

Descrizione	Dimensione cm	Codice	Q.tà	€	EAN
Gazebo Cherry 08010 + 8 griglie	300x300	08013	1	1.659,00	8 016696 080136
Gazebo Cherry 08021 + 8 griglie	300x400	08024	1	1.999,00	8 016696 080242
Gazebo Cherry 08011 + 8 griglie	400x400	08014	1	2.390,00	8 016696 080143



Gazebo Cherry con perlina e tegola canadese



Caratteristiche tecniche

- In kit di montaggio
- Pali bilama 9x9x210 cm
- Fascioni e travi di copertura in massello sezione 4,5x9 cm
- Altezza massima al colmo 260 cm
- Perlinato di copertura spessore 16 mm
- Legni impregnati in autoclave
- Tegola canadese
- Ferramenta per il montaggio inclusa ad esclusione dei porta pali per fissaggio a pavimento
- Per aumentare la stabilità si consiglia l'inserimento del kit 08079 (contiene 8 elementi di controvento 4x9x50 cm e viti)



300x300

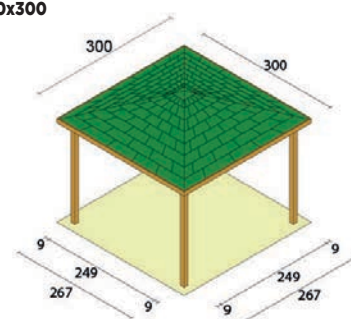

300x400

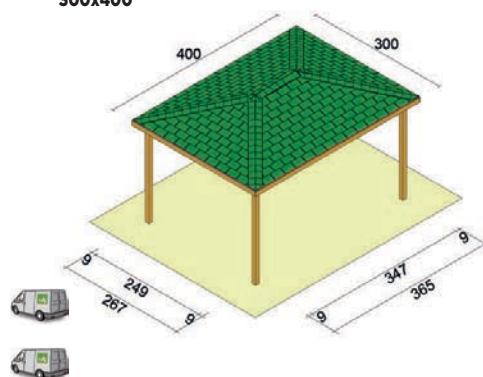

Descrizione	Dimensione cm	Codice	Q.tà	€	EAN
Gazebo Cherry con perlina e tegola canadese	300x300	08016	1	2.199,00	8 016696 080167
Gazebo Cherry con perlina e tegola canadese	300x400	08041	1	2.799,00	8 016696 080419
Kit controventatura	4x9x50	08079	1	69,00	8 016696 080792
Kit chiusura laterale protettiva 4 teli	300x300	63401	1	299,00	8 016696 634018



CONTROVENTO



COPERTURA



KIT CHIUSURA LATERALE

Gazebo Grey



Caratteristiche tecniche

- In kit di montaggio
- Pali bilama 9x9x210 cm
- Fascioni travi di copertura in massello sezione 4,5x9 cm
- Altezza massima al colmo 270 cm
- 8 grigliati 60x205 cm
- Telo di copertura in pvc in color grigio chiaro
- Tutti i legni sono impregnati in autoclave color verde naturale
- Ferramenta per il montaggio inclusa ad esclusione dei porta pali per fissaggio a pavimento



Descrizione	Dimensione cm	Codice	Q.tà	€	EAN
Gazebo Grey	300x300	08110	1	1.699,00	8 016696 081102
Gazebo Grey	300x400	08111	1	2.149,00	8 016696 081119

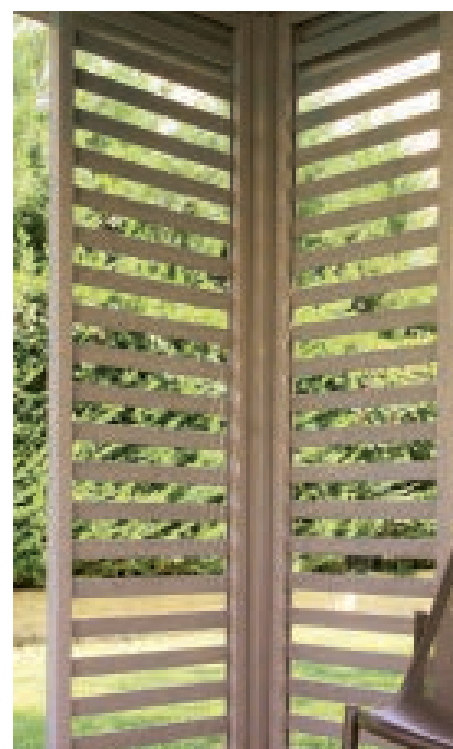
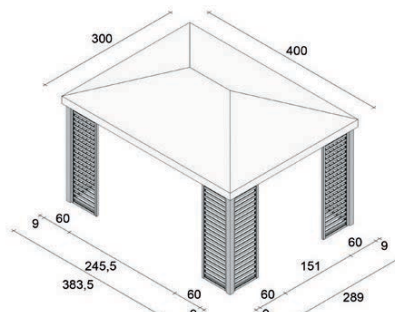
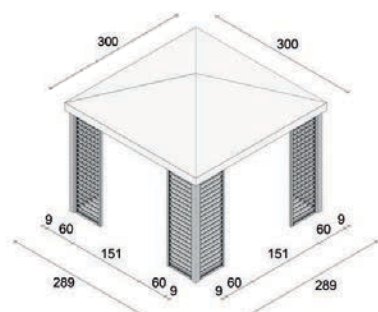

Carport Rhyno



L'immagine non è rappresentativa.

Caratteristiche tecniche

- In kit di montaggio
- Pali in massello Finger Joint sezione 8x12 cm
- h passaggio minimo 230 cm, max 265 cm
- Travi, cavalieri e contro venti in massello sezione 4,5x9 cm
- Tutti i legni, sono impregnati in autoclave
- Ferramenta per il montaggio inclusa ad esclusione dei porta pali per fissaggio a pavimento

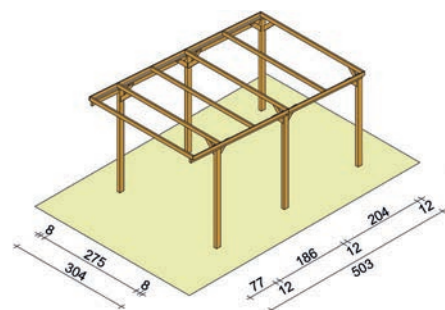

Descrizione	Dimensione cm	Codice	Q.tà	€	EAN
Carport Rhyno	304x503	07042	1	899,00	8 016696 070427
Kit telo in pvc	304x504	07992	1	499,00	8 016696 079925



COPERTURE ACCESSORIE E DI RICAMBIO

Telo a strisce per pergola



Descrizione	Dimensione cm	Codice	Q.tà	€	EAN
Kit telo ecrù acrilico per pergola 300 cm	46x360	05100	1	99,00	8 016696 051006
Kit telo ecrù acrilico per pergola 390 cm	46x450	05101	1	119,00	8 016696 051013



Telo in pvc per pergola Melon

Descrizione	Dimensione cm	Codice	Q.tà	€	EAN
Kit telo pvc avorio 4 mantovane	300x300	05008	1	636,00	8 016696 050085
	300x390	05070	1	799,00	8 016696 050702
	390x600	05075	1	1.499,00	8 016696 050757



Telo in pvc per pergola Orange



Descrizione	Dimensione cm	Codice	Q.tà	€	EAN
Kit telo pvc avorio 3 mantovane	300x600	05045	1	1.184,00	8 016696 050450
	390x390	05047	1	1.049,00	8 016696 050474
	390x600	05049	1	1.489,00	8 016696 050498



Telo in pvc per gazebo



TELO GAZEBO CON BORDO DIRITTO



TELO GAZEBO CON BORDO A ONDA

Descrizione	Dimensione cm	Codice	Q.tà	€	EAN
Telo per gazebo con bordo dritto	300x300	08002	1	499,00	8 016696 080020
	400x400	08005	1	899,00	8 016696 080051
	300x400	08004	1	1.099,00	8 016696 080044



GRIGLIATI



www.grigliati.it

Grigliato Trendy



Caratteristiche tecniche

- Legno di conifera impregnato in autoclave color verde naturale
- Listelli sovrapposti di sezione 8x2,8 cm fissati con graffe e viti alternate
- Cornice di sezione 3,5x3,5 cm con tenone
- Maglia diagonale foro netto 9x9 cm

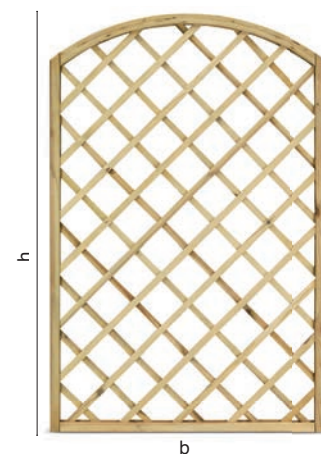
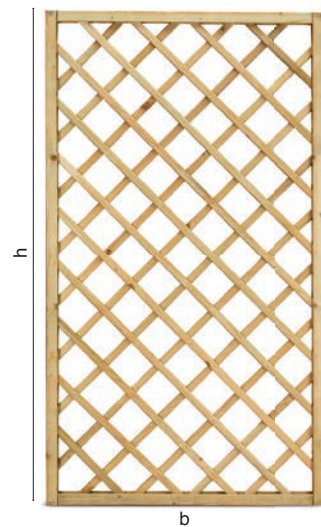

Descrizione	Dim. cm b x h	Codice	Q.tà	€	EAN
Grigliato Trendy	40x180	44032	3	33,00	8 016696 440329
	60x180	44033	3	39,70	8 016696 440336
	90x180	44036	3	54,50	8 016696 440367
	120x180	44035	3	67,80	8 016696 440350
	150x180	44038	3	87,00	8 016696 440381



Descrizione	Dim. cm b x h	Codice	Q.tà	€	EAN
Grigliato Trendy ad arco	90x180	44039	3	85,00	8 016696 440398



Base in legno per griglie

Descrizione	Colore	Codice	Q.tà	€	EAN
Base in legno per sostegno griglia	impregnato	43008	1	13,50	8 016696 430085



Grigliato Nocciolo



Caratteristiche tecniche

- Legno di conifera impregnato in autoclave color verde naturale
- Listelli sovrapposti di sezione 1,2x3 cm fissati con graffe e viti alternate
- Cornice di sezione 4,5x4,5 cm con tenone
- Maglia diagonale foro netto 11x11 cm

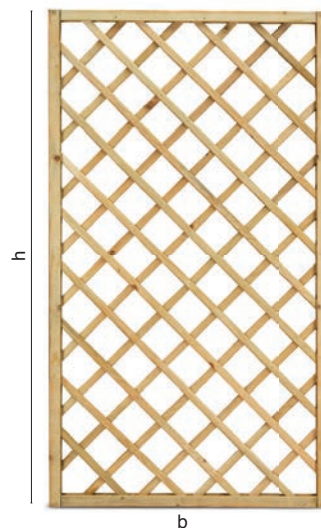

Descrizione	Dim. cm bxh	Codice	Q.tà	€	EAN
Grigliato Nocciolo	40x180	45022	1	42,90	8 016696 450229
	60x180	45010	1	52,00	8 016696 450106
	80x180	49031	1	60,00	8 016696 490317
	100x180	45011	1	73,00	8 016696 450113
	120x180	45012	1	84,00	8 016696 450120
	150x180	45013	1	115,00	8 016696 450137
	180x180	45014	1	137,00	8 016696 450144



GRIGLIATI

Grigliato frangivista Caterina



Caratteristiche tecniche

- Legno di conifera impregnato in autoclave color verde naturale
- Assi orizzontali zigrinate sezione 0,9x9 cm
- Cornice di sezione 4x4 cm
- Listelli verticali sezione 1x4 cm

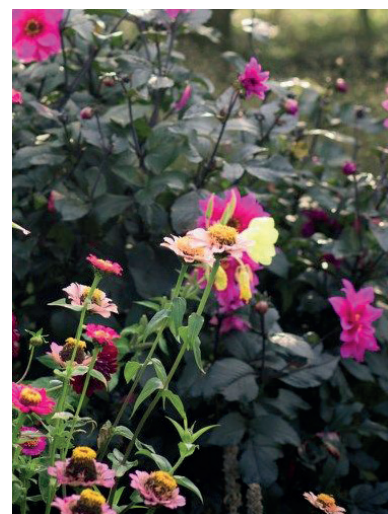

Descrizione	Dimensione cm b x h	Codice	Q.tà	€	EAN
Grigliato frangivista Caterina	90x180	43020	1	99,00	8 016696 430207
	180x180	43022	1	159,00	8 016696 430221





Esempi di collocazione con pannelli

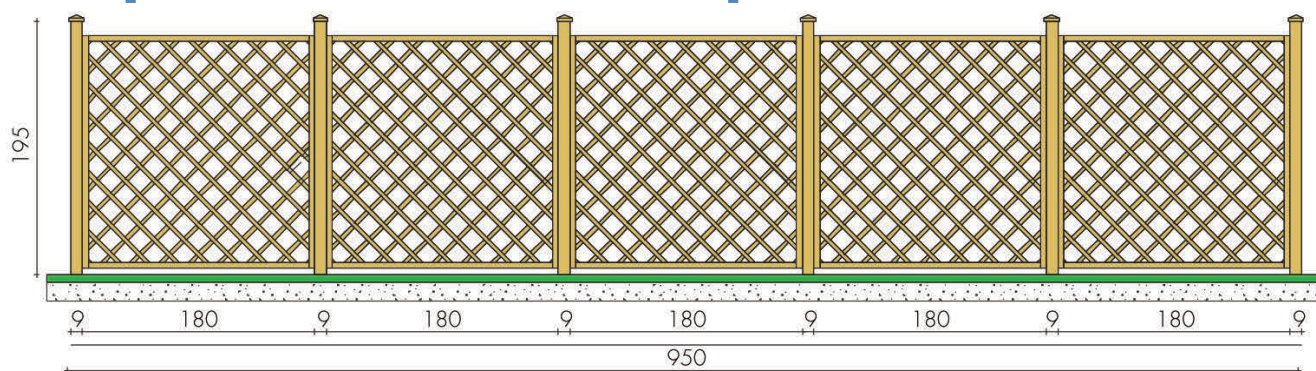

Elenco materiale per 9.50 m

DESCRIZIONE	DIMENSIONI	QUANTITÀ	CODICE
Pannello Nocciolo maglia diagonale	cm 180x180	5	45014
Palo quadrato	cm 9x9x240	6	11549
Vite mordente tsp	cm 5x70	40	21070

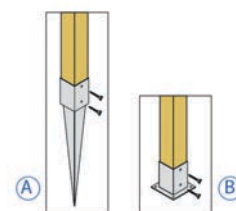

Esempio di composizione

Per realizzare una barriera di 9,50 metri:

1. Verifica la misura effettiva dei pannelli.
2. Scegli pali da 7x7, 9x9 cm con un'altezza superiore di circa 15 cm a quella del pannello.
3. Fissa il portapalo a terra scegliendolo in funzione della pavimentazione:
 - portapalo per terreno (cod. 26010 - palo 7x7 cm, cod. 26015 - palo 9x9 cm);
 - portapalo per pavimento (cod. 26020 - palo 7x7 cm, cod. 26025 - palo 9x9 cm).
4. Fissa il palo al portapalo con l'apposito kit di viti mordenti (cod. 26096 e 26100).
5. Fissa il pannello al palo con:
 - kit viti mordenti (cod. 21070);
 - ferramenta ad "L" (cod. 25588);

È possibile completare la composizione con diamanti o sfere copripalo da posizionare sulla sommità dei paletti.

Fissaggio della griglia ai paletti

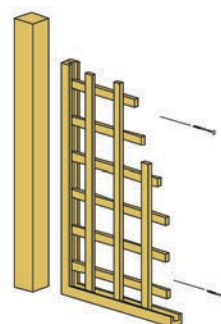

Fissaggio mediante viti mordenti
Cod. 21070

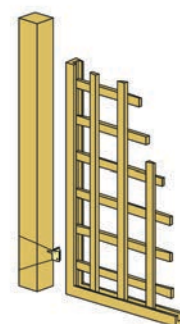

Fissaggio mediante ferramenta a "L"
Cod. 25588

Suggerimenti per l'uso

I pannelli grigliati Nocciolo ben si prestano a molteplici utilizzi: grazie alla modularità che caratterizza tutti i prodotti Twig, completano perfettamente altre strutture già presenti nel tuo giardino come il gazebo o il carport. Sul terrazzo invece sono indispensabili per creare divisori fioriti, fissati ad una fioriera, non ci sarà bisogno di bucare la pavimentazione.

Vantaggi

L'ampia gamma dei pannelli grigliati Nocciolo insieme ai molti elementi decorativi ti offrono un numero virtualmente infinito di combinazioni diverse, tra le quali non farai fatica a trovare quella che più si addice alle tue esigenze di spazio.

Abbinamento griglia con fioriera

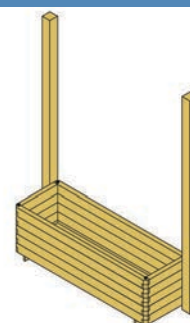

Fissa i paletti alla fioriera con due viti
Cod. 21070

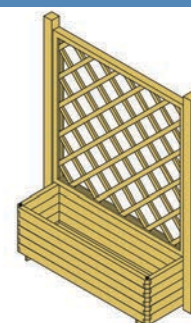

Fissa il pannello grigliato con le viti
Cod. 21070

RECINZIONI E BORDURE



www.10

RECINZIONI E BORDURE

Recinzione Stisa



Caratteristiche tecniche

- Legno di conifera impregnato in autoclave color verde naturale
- Tavole verticali sezione 1,6x9,2 cm
- Cornice di sezione 4,5x4,5 cm
- Listelli superiori sezione 1,2x3 cm articoli forniti premontati in moduli
- Cancelli sprovvisti di ferramenta per il fissaggio al palo



15 kg



Descrizione	Dimensione cm	Codice	Q.tà	€	EAN
Recinzione Stisa	180x90 h	14340	1	99,00	8 016696 143404
Cancelli ad onda Stisa	100x90 h	14416	1	79,00	8 016696 144166



Recinzione diritta Pordoi



Caratteristiche tecniche

- Legno di conifera impregnato in autoclave color verde naturale
- Tavole verticali spessore 2 cm arrotondate superiormente articoli forniti premontati in moduli
- Cancelli sprovvisti di ferramenta per il fissaggio al palo



Descrizione	Dimensione cm	Codice	Q.tà	€	EAN
Recinzione diritta Pordoi	180x100	16058	1	69,00	8 016696 143749



Descrizione	Dimensione cm	Codice	Q.tà	€	EAN
Cancelli diritto Pordoi	100x100	16057	1	59,00	8 016696 143619



RECINZIONI E BORDURE

Elementi sfusi per recinzioni



Caratteristiche tecniche

- Legno di conifera impregnato in autoclave color verde naturale
- Sezione 2x9 cm



Modulo Savannah

Modulo sagomato

Descrizione	Dimensione cm	Codice	Q.tà	€	EAN
Modulo Savannah	2x9x100	16077	120	4,70	8 016696 160777



Descrizione	Dimensione cm	Codice	Q.tà	€	EAN
Modulo sagomato	2x9,5x80	16064	120	3,90	8 016696 160647
	2x9,5x100	16066	120	4,70	8 016696 160661



Descrizione	Dimensione cm	Codice	Q.tà	€	EAN
Traversa Orizzontale	3,5x7x180	11185	15	12,35	8 016696 111854



Traversa orizzontale

Ferramenta per cancelli



Cardini



Cerniere



Chiavistello



Descrizione	Confezione	Codice	Q.tà	€	EAN
Cardini per cancello	2 pezzi	25582	1	29,00	8 016696 255824
Chiavistello	1 pezzo	25584	1	29,00	8 016696 255848
Cerniere per cancello	1 pezzo	25580	1	12,50	8 016696 255800



Recinzione bassa liscia Superior



Caratteristiche tecniche

- Legno di conifera impregnato in autoclave color verde naturale
- Moduli verticali di sezione 1,5x6,3 cm sagomati e con angoli smussati fissati con chiodi
- Profili orizzontali di sostegno sezione 1,5x3 cm



Descrizione	Dimensione cm	Codice	Q.tà	€	EAN
Recinzione bassa liscia Superior	120x30 h	14364	68	13,00	8 016696 143640



Recinzione Procida



Caratteristiche tecniche

- Legno di conifera impregnato in autoclave color verde naturale
- Listelli piallati sezione 1,5x5 cm



Descrizione	Dimensione cm	Codice	Q.tà	€	EAN
Recinzione Procida	55x30/40 h	14400	60	12,20	8 016696 144005



Recinzione Nisida



Caratteristiche tecniche

- Legno di conifera impregnato in autoclave color verde naturale
- Listelli piallati sezione 1,5x5 cm



Descrizione	Dimensione cm	Codice	Q.tà	€	EAN
Recinzione Nisida	55x15/30 h	14399	60	6,50	8 016696 143992



RECINZIONI E BORDURE

Bordura in rotolo



Caratteristiche tecniche

- Legno di conifera impregnato in autoclave color verde naturale
- Modulo in mezzo tondo tornito diametro 5 cm
- Moduli uniti da doppio filo metallico zincato

Descrizione	Dimensione cm	Codice	Q.tà	€	EAN
Bordura in rotolo	5x20x200	14328	80	12,90	8 016696 143282
	5x30x200	14358	36	19,90	8 016696 143589



Palo tondo per sostegno bordura



Descrizione	Dimensione cm	Codice	Q.tà	€	EAN
Palo sostegno bordura	5x60	14132	50	2,90	8 016696 141325



SUGGERIMENTI PER IL MONTAGGIO DELLA RECINZIONE INCROCIATA

- Piantate il palo tondo con punta direttamente nel terreno, (almeno 1/3 della sua altezza totale) e il palo quadro con il porta palo per il cancello, Fig. 1)
- Fissate 2 pali mezzi tondi da 7x250 sul palo, lasciando una distanza fra loro in funzione dell'altezza delle recinzioni. O apponete la "ferramenta ad L" come da fig. 2) dentro i pali per il fissaggio della traversa.
- Appoggiate poi la recinzione ben distesa sulla struttura creata, fissandola con delle viti (fig. 3)
- Tagliate i profili mezzi tondi del modulo recinzione in eccedenza dai pali terminali della recinzione. (fig. 4)
- Montate il cancello con: cardini, cerniere e chiavistelli tra i pali quadri. (fig. 5 e 5a)

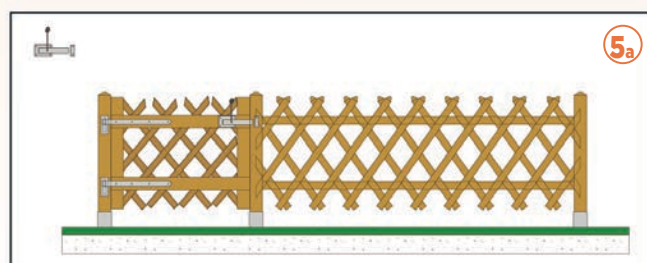
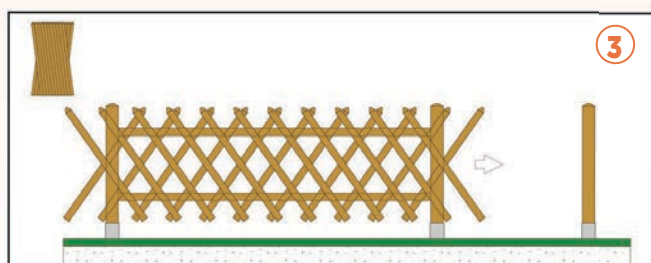
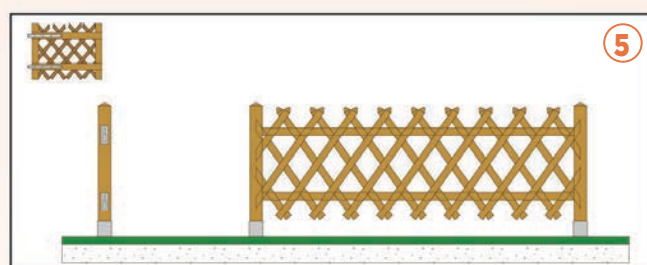
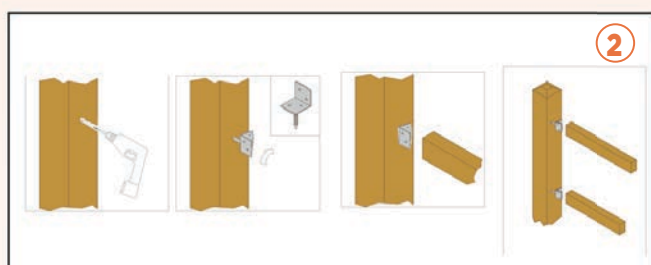
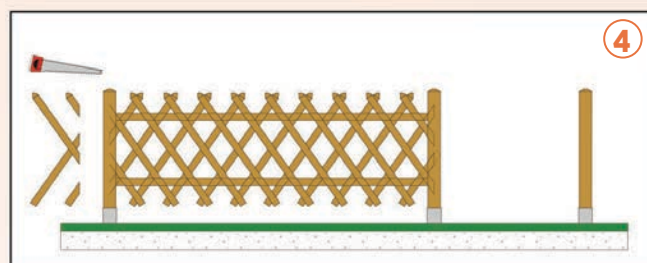
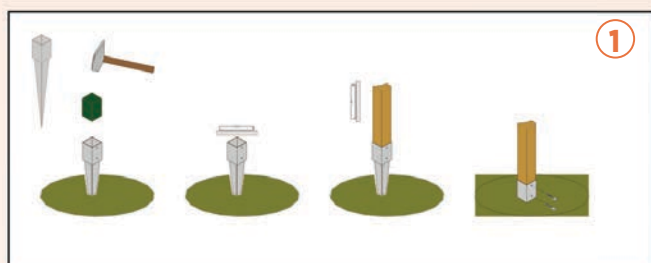
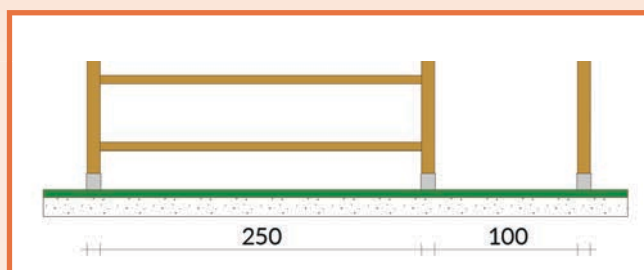



Caratteristiche tecniche

- I moduli della recinzione misurano 0,8 cm in meno di quanto indicato per favorire l'utilizzo della ferramenta ad "L".

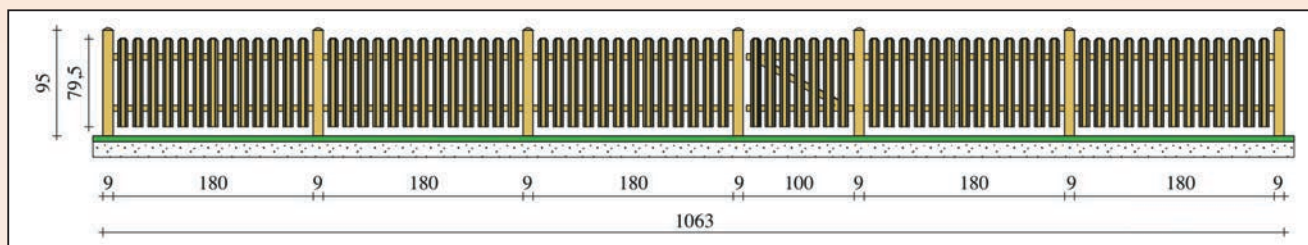

SUGGERIMENTI PER LA REALIZZAZIONE DI UNA RECINZIONE CON MODULI PREMONTATI

Per realizzare una recinzione di 10,63 metri:

1. Verifica la misura effettiva dei moduli.
2. Scegli pali da 7x7, 9x9 cm alti almeno 120 cm, così da poter fissare recinzione e cancello sollevati da terra
- 3 Fissa il portapalo a terra scegliendolo in funzione della pavimentazione: portapalo per terreno (cod. 26010 - palo 7x7 cm, cod. 26015 - palo 9x9 cm); portapalo per pavimento (cod. 26020 - palo 7x7 cm, cod. 26025 - palo 9x9 cm).
- 4 Fissa il palo al portapalo con l'apposito kit di viti mordenti (cod. 26096 e 26100).
- 5 Fissa il modulo di recinzione al palo con:
 - ferramenta ad "L" (cod. 25588);
 - kit viti mordenti (cod. 21050).
- 6 Ultima la recinzione, fissando i cardini e il chiavistello per il cancello.

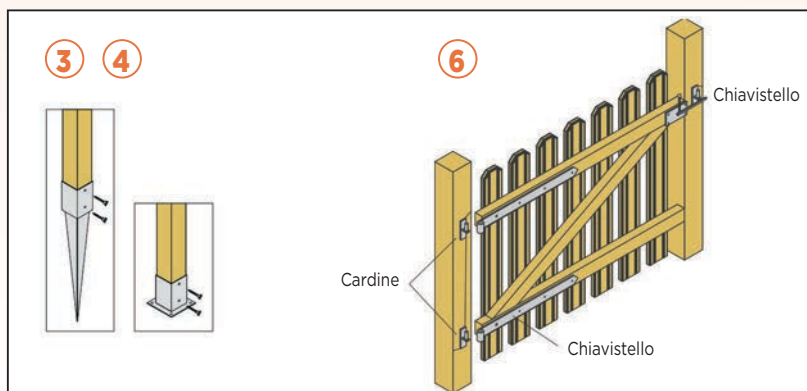
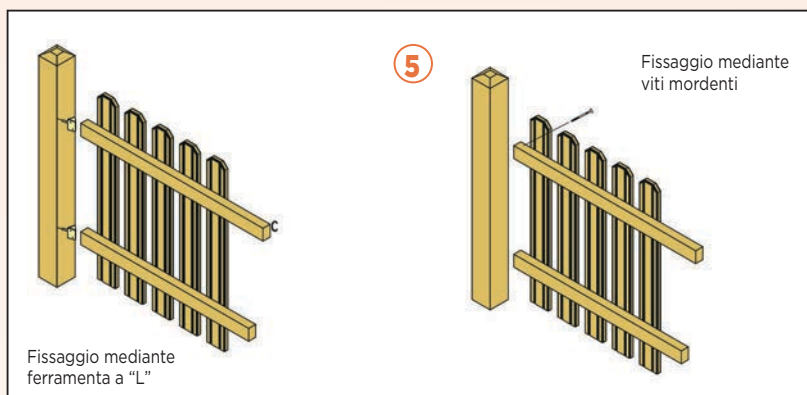

FIORIERE



www.fioriere.it

Fioriera con griglia Rosita

Caratteristiche tecniche

- Legno di conifera impregnato in autoclave color verde naturale
- Griglia fornita montata e fioriera in kit di montaggio

Griglia

Listello di sezione 1,2x3 cm fissati con graffe e viti alternate
 Maglia griglia 13x13 cm
 Cornice di sezione 4,5x4,5 cm
 Arco superiore in legno lamellare

Fioriera

Tavolette verticali di sezione 1x9 cm
 Montanti in angolo con testa diamantata di sezione 4,5x4,5 cm
 Modulo superiore e inferiore di sezione 2,8x7 cm
 Tavolette per il fondo di sezione 2x9 cm

Vaschetta per fioriera disponibile a parte realizzata in lamiera zincata.

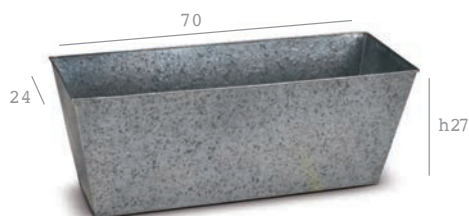

Descrizione	Dimensione cm	Codice	Q.tà	€	EAN
Griglia Rosita diritta con fioriera	88x36x172 h	46209	9	109,00	8 016696 462093



Descrizione	Dimensione cm	Codice	Q.tà	€	EAN
Vaschetta metallica per fioriera Rosita	70x24x27 h	29000	10	40,00	8 016696 462093



Fioriera con griglia Ecoflora

Caratteristiche tecniche

- Legno di conifera impregnato in autoclave color verde naturale
- Griglia fornita montata e fioriera in kit di montaggio

Griglia

Listello di sezione 0,8x2 cm fissati con graffe
 Maglia griglia 13x13 cm
 Cornice di sezione 4x2,4 cm
 Maglia diagonale foro netto 13,5x13,5 cm

Fioriera

Fornita a pannelli premontati spessore 2 cm



Descrizione	Dimensione cm	Codice	Q.tà	€	EAN
Fioriera con griglia Ecoflora	70x35x140 h	30945	18	65,00	8 016696 309459



Fioriera Gladys

Caratteristiche tecniche

- Legno di conifera impregnato in autoclave color verde naturale
- Fioriera fornita montata
- Moduli parete sezione 3 cm
- Tessuto TNT interno
- Manici inclusi



Descrizione	Dimensione cm	Codice	Q.tà	€	EAN
Fioriera Gladys	40x40x30,5 h	30815	1	59,00	8 016696 308155
	40x90x30,5 h	30981	1	89,00	8 016696 309817

Fioriera Rustica

Caratteristiche tecniche

- Legno di conifera impregnato in autoclave color verde naturale
- Fioriera fornita montata
- Moduli parete sezione 1,7 cm



Descrizione	Dimensione cm	Codice	Q.tà	€	EAN
Fioriera Rustica	40x40x26 h	30929	6	42,90	8 016696 309299
	40x80x26 h	30946	3	69,00	8 016696 309466

Telo interno per fioriera



Caratteristiche tecniche

- Tessuto in polipropilene di colore nero
- Confezione in sacchetto di plastica
- Adatto per completare il rivestimento interno di tutte le fioriere in legno della linea Twig
- L'inserimento del telo all'interno della fioriera permette di trattenere il terriccio e far defluire l'acqua in eccesso

Descrizione	Dimensione cm	Codice	Q.tà	€	EAN
Telo per fioriera	115x148	34012	1	12,00	8 016696 340124
	115x115	34010	1	10,00	8 016696 340100
	115x168	34014	1	11,00	8 016696 340148



ORTOLEGNO



www.ortolegno.it

Ortolegno a due ripiani in larice



Caratteristiche tecniche

- Articolo fornito in kit di montaggio
- Legno di larice naturale
- Vasca contenitore con pareti spessore 2 cm provvista di tessuto TNT interno
- Divisorio superiore per 4 colture
- Ripiano d'appoggio inferiore
- Capienza terriccio circa 65 litri

Vaschetta metallica per la raccolta acqua cod. 25037 ordinabile a parte



Descrizione	Dimensione cm	Codice	Q.tà	€	EAN
Ortolegno a due ripiani in Larice	80x50x80 h	61204	1	349,00	8 016696 612047
Vaschetta metallica di contenimento	38,5x75,5	25037	1	49,00	8 016696 250379



Ortolegno verticale in larice



Caratteristiche tecniche

- Articolo fornito montato
- Legno di larice per una naturale resistenza all'esterno
- Cinque o tre ripiani contenitori a seconda del modello
- Contenitori provvisti di tessuto TNT per terriccio
- Spalle laterali spessore 32 mm, assi retro e contenitori spessore 20 mm
- Il prodotto è corredato di telo posteriore (per non sporcare la parete cui appoggia quando si annaffiano le piante ed il kit anti ribaltamento

Vaschetta metallica per la raccolta acqua cod. 61211 ordinabile a parte

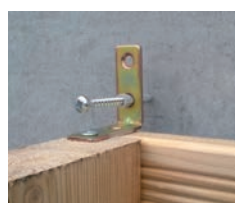

Kit antiribaltamento compreso



Descrizione	Dimensione cm	Codice	Q.tà	€	EAN
Ortolegno verticale 5 ripiani	100x19x180 h	61209	1	339,00	8 016696 612092
Ortolegno verticale 3 ripiani	100x19x120 h	61210	1	229,00	8 016696 612108
Vaschetta metallica	82x16x2 h	61211	1	43,00	8 016696 612115



PAVIMENTAZIONI



www.10

Mattonella liscia



Caratteristiche tecniche

- Articolo fornito montato
- Legno di conifera impregnato in autoclave color verde naturale
- Listelli rettangolari di sezione 1,9 x9 cm fissati su profili dello stesso spessore

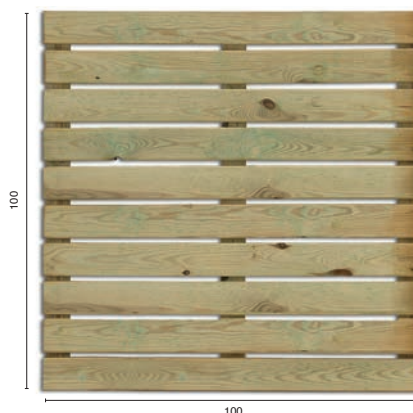

Descrizione	Dimensione cm	Codice	Q.tà	€	EAN
Mattonella liscia Kiwi	100x100x3,8 h	15131	28	49,90	8 016696 151317 

Mattonella zigrinata



Caratteristiche tecniche

- Articolo fornito montato
- Legno di conifera impregnato in autoclave color verde naturale
- Listelli rettangolari di spessore 1,4 cm fissati su profili dello stesso spessore

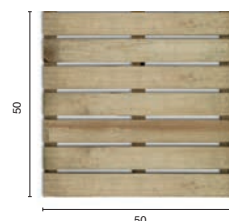

Descrizione	Dimensione cm	Codice	Q.tà	€	EAN
Mattonella zigrinata	50x50x2,8 h	42373	128	11,90	8 016696 423735 

Come realizzare un pavimento

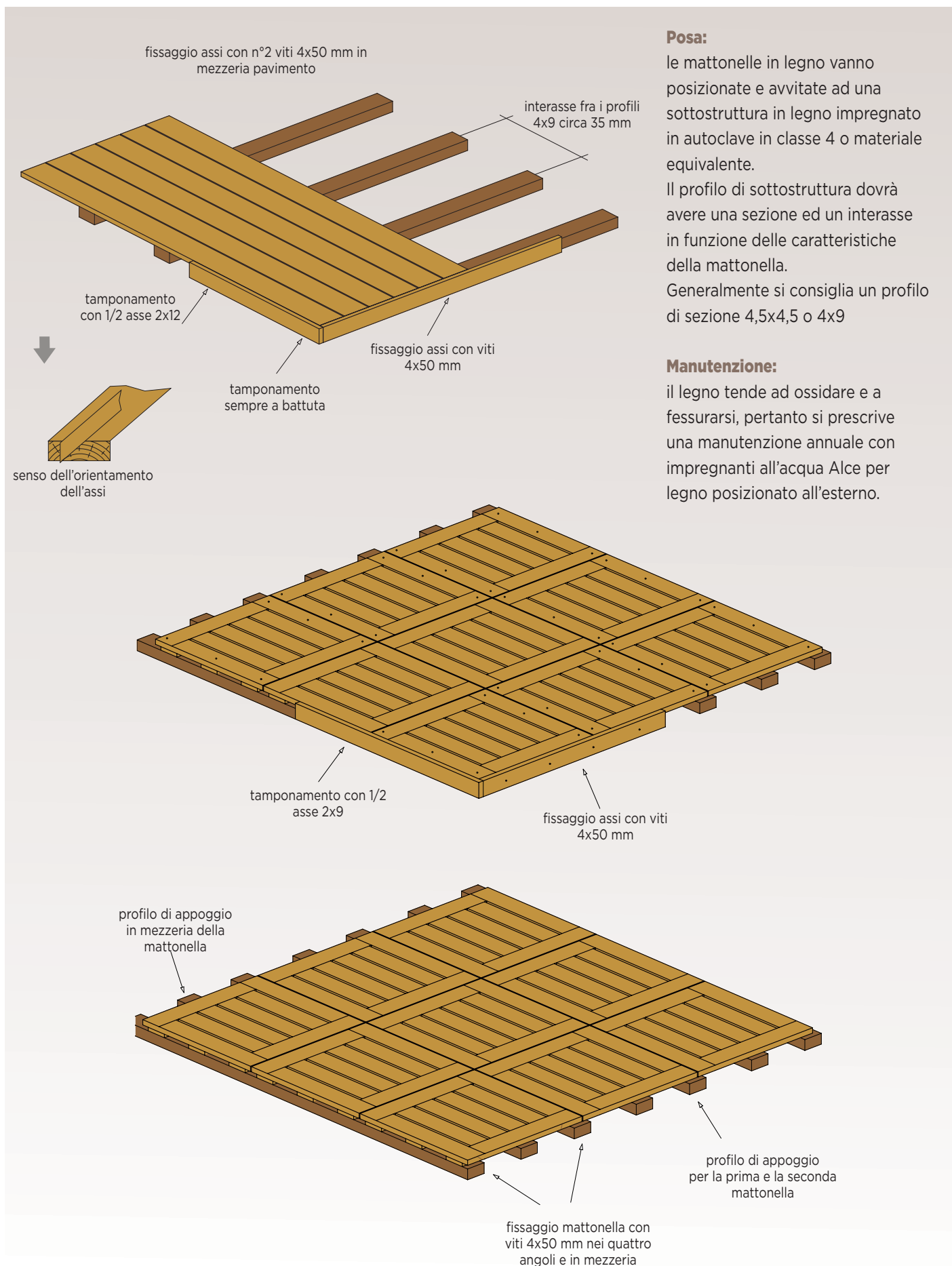

PROFILI



www.ato

Pali tondi e 1/2 tondo



Caratteristiche tecniche

- Legno di conifera impregnato in autoclave color verde naturale torniti



Descrizione	Dimensione cm	Codice	Q.tà	€	EAN
Pali con punta	5x60	14132	50	2,90	8 016696 141325
	5x100	14134	50	4,31	8 016696 141349
	5x120	14211	50	5,06	8 016696 142117
	5x150	14135	50	6,38	8 016696 141356
	5x200	14153	50	8,44	8 016696 141530
	5x250	14157	50	10,56	8 016696 141578
	6x300	14155	100	15,88	8 016696 141554
	8x160	14158	130	LSP	8 016696 141585
	8x200	14160	130	LSP	8 016696 141608
	8x250	14162	130	LSP	8 016696 141622
8x300	14164	130	LSP	8 016696 141646	



Descrizione	Dimensione cm	Codice	Q.tà	€	EAN
Pali 1/2 tondo	7x250	14186	50	7,60	8 016696 141868
	8x300	14045	1	10,88	8 016696 140458
	8x400	14050	1	13,58	8 016696 140502
	10x300	14069	1	15,35	8 016696 140694
	10x400	14070	1	19,51	8 016696 140700

Profili impregnati in autoclave

Caratteristiche tecniche

- Legno di conifera impregnato in autoclave color verde naturale torniti



Descrizione	Dimensione cm	Codice	Q.tà	€	EAN
Paletti con punta	7x7x150	11641	15	16,30	8 016696 116415



Descrizione	Dimensione cm	Codice	Q.tà	€	EAN
Paletti con testa a diamante	9x9x120	11569	12	21,60	8 016696 115692

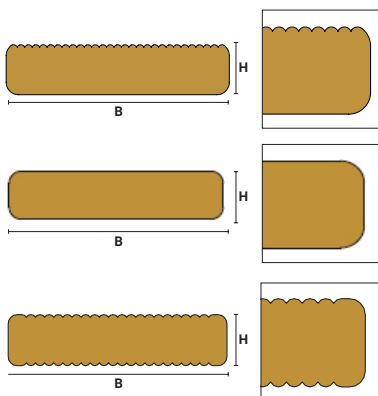

Descrizione	Dim. bxh cm	Codice	Q.tà	€	EAN
Tavola 1 f zigrinata	1,9x9,3x240	11453	28	10,71	8 016696 114534
Tavola 2 f liscia	2x9x300	11647	24	13,55	8 016696 116477
Tavola 2 f zigrinate	2,7x12x240	11454	18	17,00	8 016696 114541



Descrizione	Dimensione cm	Codice	Q.tà	€	EAN
Profili	3,5x7x180	11185	15	12,35	8 016696 111854
	4,5x4,5x150	11640	24	7,80	8 016696 116408
	4,5x4,5x200	11621	24	10,66	8 016696 116217
	4x9x250	11613	24	23,51	8 016696 116132
	4x9x300	11617	24	27,82	8 016696 116170
	4x12x250	11612	9	30,68	8 016696 116125



Descrizione	Dimensione cm	Codice	Q.tà	€	EAN
Pali 7x7	7x7x150	11622	15	16,72	8 016696 116224
	7x7x200	11578	15	20,90	8 016696 115784
	7x7x240	11544	15	24,69	8 016696 115449
	7x7x300	11563	15	30,36	8 016696 115630



Descrizione	Dimensione cm	Codice	Q.tà	€	EAN
Pali 9x9	9x9x200	11592	12	33,25	8 016696 115920
	9x9x240	11549	12	39,50	8 016696 115494
	9x9x300	11573	12	48,88	8 016696 115739



Staccionata



Descrizione	Dimensione cm	Codice	Q.tà	€	EAN
Tondo senza punta	8x300	14010	1	18,95	8 016696 140106
	8x400	14020	1	24,04	8 016696 140205
	10x300	14035	1	27,39	8 016696 140359
	10x400	14040	1	35,27	8 016696 140403



Descrizione	Dimensione cm	Codice	Q.tà	€	EAN
A Palo tondo con sella cl. 4	10x150	14210	1	17,81	8 016696 142100
B Palo tondo con sella+foro cl. 4	12x150	14213	1	28,05	8 016696 142131



Descrizione	Dimensione cm	Codice	Q.tà	€	EAN
C Palo tondo con 2 fori cl. 4	12x150	14200	1	28,05	8 016696 142001
	14x150	14205	1	38,63	8 016696 142056

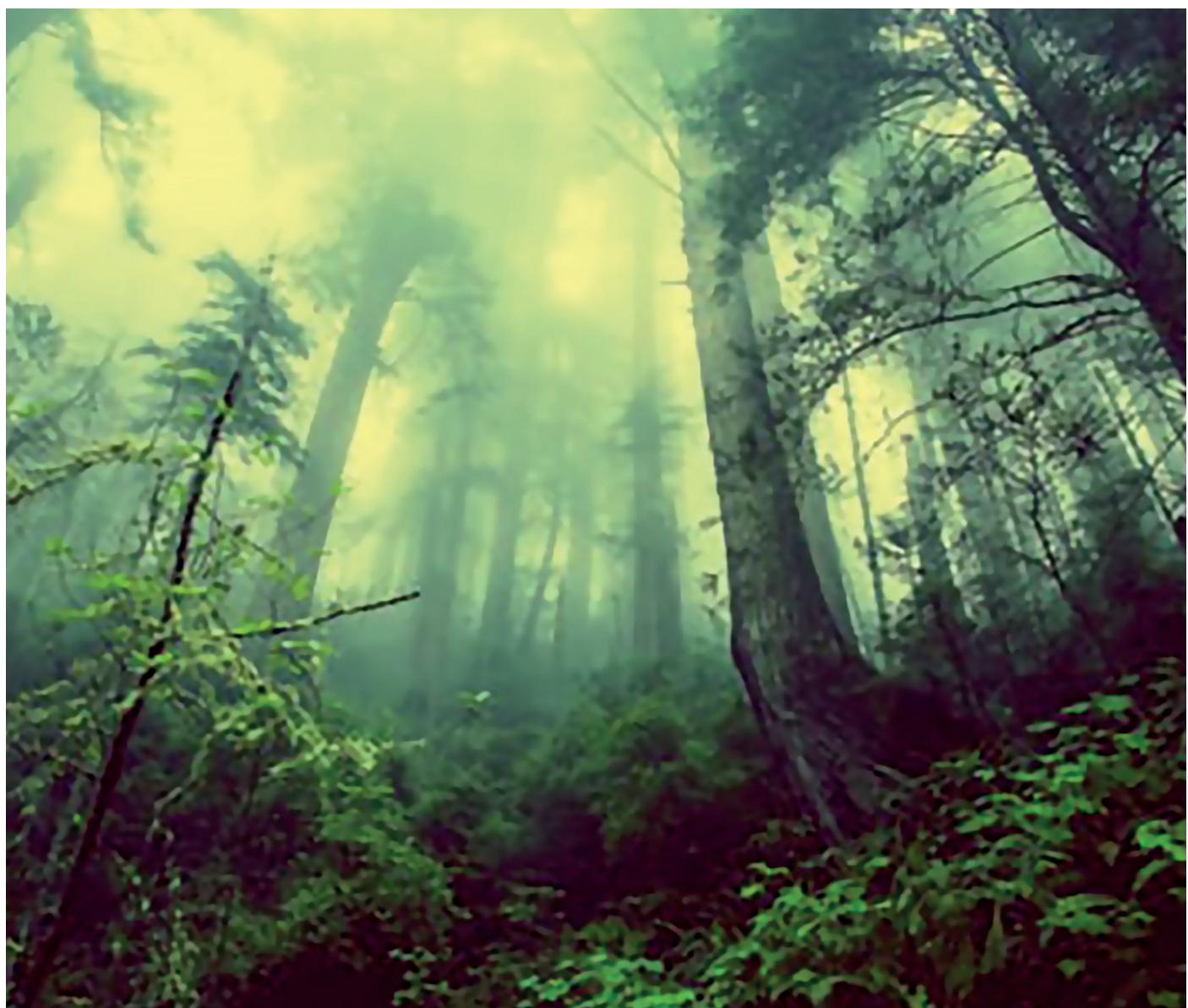

FERRAMENTA



www.fo

FERRAMENTA



Descrizione	Dimensione cm	Codice	Q.tà	€	EAN
Portapalo da piantare nel terreno	5x5x75	26001	10	29,90	8 016696 260019
	7x7x75	26010	10	23,00	8 016696 260101
	9x9x75	26015	10	28,00	8 016696 260156



Descrizione	Dimensione cm	Codice	Q.tà	€	EAN
Porta palo per pavimento	5x5	26021	20	25,80	8 016696 260217
	7x7	26020	20	15,90	8 016696 260200
	9x9	26025	20	17,90	8 016696 260255



Descrizione	Dimensione cm	Codice	Q.tà	€	EAN
Ancoraggio da pavimento	L 7	26040	20	19,90	8 016696 260408
	L 9	26045	20	20,70	8 016696 260453



Descrizione	Dimensione cm	Codice	Q.tà	€	EAN
Ancoraggio palo per pergola Manhattan	L 10	26046	1	28,00	8 016696 260460
Ancoraggio da pavimento per carport Rhyno	L 12	26022	1	23,20	8 016696 260224



Descrizione	Dimensione cm	Codice	Q.tà	€	EAN
Ancoraggio da annegare nel cemento	L 9	26035	20	24,90	8 016696 260354



Descrizione	Dimensione cm	Codice	Q.tà	€	EAN
Portapalo da annegare nel cemento	9x9x50	26052	1	135,00	8 016696 260521



FERRAMENTA



Descrizione	Dimensione cm	Codice	Q.tà	€	EAN
Kit 2 viti mordenti per porta pali 7x7	10x60	26096	1	15,10	8 016696 260965
Kit 2 viti mordenti per porta pali 9x9	10x80	26100	1	15,70	8 016696 261009



Descrizione	Dimensione cm	Codice	Q.tà	€	EAN
Kit 2 bulloni con dado e rondella	10x90	26116	1	16,20	8 016696 261160
	10x110	26121	1	16,90	8 016696 261214



Descrizione	Dimensione cm	Codice	Q.tà	€	EAN
Kit ferramenta fissaggio trave/muro c/vite	10x210	26171	1	19,00	8 016696 261719
Kit ferramenta fissaggio trave/palo c/vite	10x210	26190	1	23,00	8 016696 261900
	10x240	26200	1	24,80	8 016696 262006



Descrizione	Dimensione cm	Codice	Q.tà	€	EAN
Staffa ad "U"	90x110x80x5	25040	20	16,20	8 016696 250409

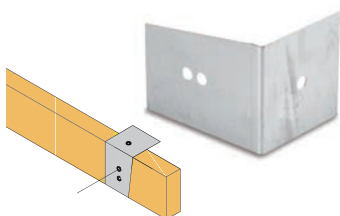

Descrizione	Dimensione cm	Codice	Q.tà	€	EAN
Maschera per pergola	-	26300	1	7,60	8 016696 263003



Descrizione	Dimensione cm	Codice	Q.tà	€	EAN
Kit 3 angolari con viti per fissaggio cavaliere	40x40	26220	30	18,90	8 016696 262204
	50x50	26225	30	20,00	8 016696 262259
	70x70	26230	30	20,90	8 016696 262303





Descrizione	Dimensione cm	Codice	Q.tà	€	EAN
Angolari	40x40x40x2,5	25230	100	1,90	8 016696 252304
	50x50x40x2,5	25240	100	2,20	8 016696 252403
	70x70x40x2,5	25250	100	2,50	8 016696 252502
	90x90x65x2,5	25270	100	4,70	8 016696 252700



Descrizione	Dimensione cm	Codice	Q.tà	€	EAN
Piastrina tropicalizzata	40x110x2	25330	100	1,70	8 016696 253301
	60x130x2	25340	100	2,90	8 016696 253400



Descrizione	Dimensione cm	Codice	Q.tà	€	EAN
Vite mordente TSP	4X50	21050	500	0,35	8 016696 210502
	5X70	21070	200	0,35	8 016696 210700



Descrizione	Dimensione cm	Codice	Q.tà	€	EAN
ferramenta "L" in kit (4 pezzi)	-	25588	20	19,90	8 016696 255886



Descrizione	Dimensione cm	Codice	Q.tà	€	EAN
Cerniere per cancello	50	25580	1	12,90	8 016696 255800
Viti con falsa rondella (da ordinare insieme alla cerniera)	6x30	22018	200	0,90	8 016696 220181



Descrizione	Dimensione cm	Codice	Q.tà	€	EAN
Confezione 2 cardini con viti in blister per cancello	-	25582	1	35,00	8 016696 255824



Descrizione	Dimensione cm	Codice	Q.tà	€	EAN
Chiavistello con viti in blister per cancello	50	25584	1	35,00	8 016696 255848

ACCESSORI



www.fo

Sfera e diamanti copri palo



Caratteristiche tecniche

- Legno di conifera impregnato in autoclave
- Kit viti di fissaggio



Descrizione	Dimensione cm	Codice	Q.tà	€	EAN
Sfera copri palo con base	-	42220	2	24,00	8 016696 422202
Diamante copri palo per palo 7x7 cm	9x9x4	42240	9	11,00	8 016696 422400
Diamante copri palo per palo 9x9 cm	11,5x11,5x5	42242	10	12,00	8 016696 422424



Serra per sementi



Caratteristiche tecniche

- Legno di conifera impregnato in autoclave
- Vista superiore in plexiglass
- Anta con cerniere in metallo
- Prodotto fornito in kit di montaggio



Descrizione	Dimensione cm	Codice	Q.tà	€	EAN
Serra per sementi	50x100 h 75/82	63350	1	99,00	8 016696 633509



Pozzo Mapo per raccolta acqua piovana



Caratteristiche tecniche

- Legno di conifera impregnato in autoclave
- Profilo di sezione 23 mm
- Capacità 450 litri
- Fornito comprensivo di rubinetto, raccordo e telo interno in PVC impermeabile



Descrizione	Dimensione cm	Codice	Q.tà	€	EAN
Pozzo per raccolta acqua piovana	75x76x101	61270	1	250,00	8 016696 612702



Legnaia con griglia



Caratteristiche tecniche

- Legno di conifera massello impregnato in autoclave
- Fornita in kit di montaggio comprensivo di pavimento, tetto in perlina, griglie laterali e relativi montanti
- Contiene circa 6 quintali di legna



Descrizione	Dimensione cm	Codice	Q.tà	€	EAN
Legnaia con griglia	133x67x175 h	62213	1	169,00	8 016696 622138



ARREDI



www.oro

Tavolo Pic-Nic



Caratteristiche tecniche

- Legno di conifera impregnato in autoclave
- Assi piano e seduta di spessore 25 mm
- Profili di rinforzo di spessore 20 mm



Descrizione	Dimensione cm	Codice	Q.tà	€	EAN
Tavolo Pic-Nic	180x150x70	61010	1	319,00	8 016696 610104



Tavolo Pic-Nic Baby



Caratteristiche tecniche

- Legno di conifera impregnato in autoclave
- Assi piano e seduta di spessore 25 mm
- Profili di rinforzo di spessore 20 mm



Descrizione	Dimensione cm	Codice	Q.tà	€	EAN
Tavolo Pic-Nic Baby	100x90x50	61011	1	129,00	8 016696 610111



NIDI E MANGIATOIE



www.fo

NIDI E MANGIATOIE

Nido Holly



Caratteristiche tecniche

- Colori disponibili impregnato, verde, arancio forniti secondo giacenza



Descrizione	Dimensione cm	Codice	Q.tà	€	EAN
Nido per uccellini Holly	16x20x20 h	53362	8	29,70	8 016696 533625 

Nido Party



Caratteristiche tecniche

- Scatola appendinido inclusa



Descrizione	Dimensione cm	Codice	Q.tà	€	EAN
Nido per uccellini Party	25x25x28 h	53371	1	79,60	8 016696 533717 

Nido Sweety



Caratteristiche tecniche

- Scatola appendinido inclusa



Descrizione	Dimensione cm	Codice	Q.tà	€	EAN
Nido per uccellini Sweety	25x25x28 h	53669	1	79,60	8 016696 536695 

Mangiatoia Cipi



Descrizione	Dimensione cm	Codice	Q.tà	€	EAN
Mangiatoia per uccellini Cipi	15x26x21 h	53353	8	35,76	8 016696 533533 

Mangiatoia Natural



Descrizione	Dimensione cm	Codice	Q.tà	€	EAN
Mangiatoia per uccellini Natural	22x22x17 h	53367	18	25,78	8 016696 533670



Mangiatoia Lizzy



Descrizione	Dimensione cm	Codice	Q.tà	€	EAN
Mangiatoia per uccellini Lizzy	17x16x30 h	53356	6	35,76	8 016696 533564

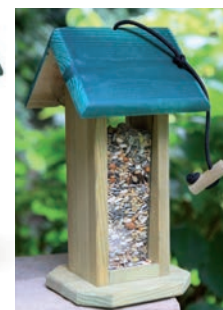

Mangiatoia Happiness



Descrizione	Dimensione cm	Codice	Q.tà	€	EAN
Mangiatoia per uccellini Happiness	35x38x100 h	53365	2	91,48	8 016696 533656



Espositore per Nidi e Mangiatoie

Descrizione	Dimensione cm	Codice	Q.tà	€	EAN
Espositore per nidi e mangiatoie Piccolo	60x80x240 h	93340	1	1.544,44	8 016696 933401
Espositore per nidi e mangiatoie	120x85x205 h	55505	1	2.089,40	8 016696 555054

INFORMAZIONI TECNICHE

LA MANUTENZIONE

Come mantenere la bellezza naturale del legno

Segui questi semplici accorgimenti di manutenzione periodica e i tuoi prodotti Twig rimarranno belli e sani per moltissimo tempo.



Prodotti impregnati in autoclave

Tutti questi prodotti sono già sottoposti ad un trattamento, durante il quale i sali impregnanti penetrano in profondità nel legno proteggendolo così da agenti atmosferici, funghi e muffe. La prolungata e continua esposizione all'aria e al sole però, porta il legno ad ossidare e quindi a schiarirsi gradatamente.

Tratta periodicamente la tua struttura con impregnanti all'acqua e prodotti di finitura, avendo la cautela di carteggiare preliminarmente; in questo modo il legno manterrà integro il colore e l'elasticità originaria.

L'impregnante è indispensabile anche se vuoi ottenere una colorazione diversa da quella base verde naturale, un modo per integrare anche cromaticamente il prodotto Twig che hai scelto per il tuo giardino.

Telo in PVC

Il PVC è una fibra totalmente impermeabile e resistente ai raggi UV, per questo Twig lo ha scelto come materiale di copertura per i suoi gazebo.

Per la pulizia periodica trovi in commercio appositi prodotti per i tessuti plastificati; per un lavaggio più delicato, ma altrettanto efficace, puoi passare il telo con acqua e sapone neutro.

PRINCIPALI COMPORTAMENTI DEL LEGNO TRATTATO IN AUTOCLAVE



Movimenti del legno

Il profilo o il componente della struttura può essere soggetto a torsioni, tollerate fino ad un massimo del 10% della sua lunghezza o può assumere forma "a coppo" quando c'è sproporzione tra larghezza e spessore rispetto alle misure naturali del tronco d'origine. Quando parliamo di trattamento, facciamo riferimento al fatto che il prodotto impregnato è protetto da muffe e marcescenze per un certo periodo di tempo.

Sebbene siamo esigenti circa la qualità dei nostri prodotti, ecco di seguito una lista, non esaustiva, dei fenomeni che si possono riscontrare ma che non possono essere considerati come difetti e non possono essere considerati contestabili.



1 - "Riaffioramento dei sali"

durante il processo di impregnazione in autoclave, i sali utilizzati per il trattamento possono portare alla comparsa di piccole macchie verdi sulla superficie del legno. Queste macchie non sono altro che residui di resina colorati dal rame utilizzato per il trattamento del legno. Queste macchie non hanno nessuna conseguenza sul legno.



2 - I nodi

La materia prima con cui produciamo i nostri articoli è il legno. Gli alberi possiedono i rami. Dove cresceva un ramo il profilo mostra il nodo.

Questi non costituiscono però difetto di qualità nell'ambito dei prodotti in legno da giardino.



3 - Differenza di tinta e colorazione

Ogni albero è unico e possiede delle differenze di forma e venatura. Il trattamento va a penetrare diversamente i diversi strati di densità del legno, provocando gli effetti di colorazione differente. Questi effetti si attenuano rapidamente una volta esposto il legno all'esterno.



4 - Fessure e spaccature

Il legno essiccato si comporta in maniera irregolare in funzione della sua densità variabile. Gli elementi esterni (temperatura, umidità dell'aria, esposizione al sole) sono elementi che fanno variare l'essiccazione. Questo può provocare il manifestarsi di fessure, soprattutto nei punti dove il legno ha subito il taglio assiale e longitudinale. Queste, in ogni caso, non alterano in nessun caso la resistenza meccanica del prodotto, nè le sue proprietà statiche.



5 - Fresatura

Si parla di fresatura ogni volta che un palo tondo irregolare viene lavorato, attraverso una fresatrice, in modo da ottenere un diametro costante su tutta la lunghezza. La "rifilatura" (il processo con cui si va a fare la punta al palo per facilitarne la messa a terra) non è sistematica e dipende dalla possibilità tecnica di realizzazione.



6 - Fuori cuore

Talvolta risulta necessario lavorare il prodotto all'interno della periferia del tronco al fine di ottenere un legno più stabile rispetto a quello vicino al cuore. Si parlerà in questo caso di taglio "fuori cuore". Il cuore del tronco (sempre presente nei prodotti a base tonda) può causare la presenza di spaccature o fessurazioni più nette.



7 - Muffa

Alle alte temperature si può verificare sulle parti più robuste del legno, la comparsa di macchie scure chiamate "fungo dell'azzurramento o bluettatura". Queste sono funghi microscopici che non danneggiano il legno e che non ne alterano in alcun modo la resistenza. Tale fenomeno, che compare specialmente durante lo stoccaggio del legno, può scomparire grazie all'azione di agenti atmosferici (quali la pioggia, il sole e il vento) oppure utilizzando uno straccio bagnato con acqua per strofinare e pulire la zona interessata del legno.



8 - Ossidazione

L'ossidazione è un fenomeno naturale. Questo scaturisce dalla decolorazione del prodotto dovuta all'azione dei raggi solari UV. Si può evitare coprendo il prodotto, prima della sua posa o installazione, con pittura o vernice a base d'acqua per il legno. Lo scopo chiaramente è quello di ottenere un filtro contro l'azione dei raggi UV.



9 - La resina

Durante il trattamento in autoclave dei legni cosiddetti resinosi (come l'abete, il pino silvestre, etc.) la pressione può far provocare la fuoriuscita di resina sulla loro superficie.

E' sufficiente rimuoverla attraverso una spatola o un'essenza di trementina.

ORGANIZZAZIONE MATERIALE SU ESPOSITORI

Una serie di espositori posizionabili in maniera strategica, per soddisfare le varie esigenze di presentazione del prodotto aumentando la visibilità e migliorando la disposizione all'interno del punto vendita della gamma di articoli proposti. Espositori dai colori d'impatto che richiamano il marchio Twig, informazioni chiare e immediate su supporti grafici utili ad identificare subito il tipo di prodotto diviso per linea con alcuni pratici e interessanti consigli di utilizzo e montaggio. Prodotti esposti in evidenza grazie all'utilizzo di etichette illustrative pensate e realizzate per aiutare il cliente nella scelta del prodotto. Contattando i nostri agenti di zona si possono avere informazioni e soluzioni sui sistemi espositivi più adatti alle vostre necessità.

Espositore Capannina



Sistema espositivo per l'organizzazione a libero servizio del prodotto sfuso. Oltre ad essere progettato secondo i più moderni criteri di visual merchandising, questo tipo di scaffalatura permette, con una rapida occhiata, al cliente di farsi subito un'idea dell'assortimento offerto dal punto vendita e al rivenditore di valutare immediatamente la situazione dello stock e pianificare un'eventuale riordino. Ideale per esporre il prodotto in esterno protetto dalla pioggia grazie alla copertura in lamiera grecata, permette di posizionare al suo interno profili e paleria sfruttando l'altezza utile. Struttura in metallo modulare verniciata arancio, provvista di ripiani a doghe di legno impregnati componibili secondo l'assortimento scelto. Dimensione modulo base cm 219 x 120 x 345/424 h

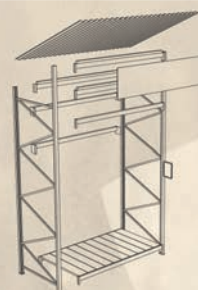

Espositore Domino



Domino è progettato in moduli per permettere di adattare l'entità dell'investimento alle esigenze di spazio, di assortimento e di business che si vuole impostare sul punto vendita. Può essere posizionato sia in zona esterna, essendo il legno impregnato in autoclave, sia all'interno del PV per creare una zona espositiva di tipo tradizionale. In legno tintecciato colore noce, struttura fornita smontata e pre-assemblata componibile a seconda dell'assortimento scelto; didattiche completano l'espositore per una maggiore comunicazione al cliente. Dimensione modulo base cm 215x91x240 h

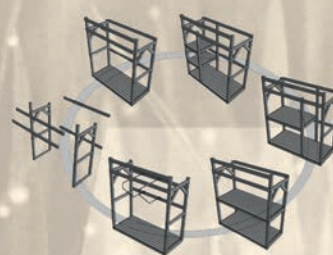

Espositore Gondole



Scaffali metallici tipo "Gondola" componibili e modulari, specifici per esporre all'interno del Pv i prodotti che vogliono essere mantenuti al riparo dall'esterno. Questi espositori sono ideali per organizzare ad esempio la selezione dell'"L'Orto di Twig", gli articoli in blister della linea Ferramenta e tutti quei prodotti di alto consumo. Dimensione modulo base variabile cm 100x60x250 h



LIMITAZIONE DI RESPONSABILITÀ

Alce declina ogni responsabilità riguardo l'uso e il montaggio non corretto del materiale venduto. Tutte le verifiche urbanistiche, statiche e di sicurezza dovranno essere controllate da un tecnico locale in merito a: luogo di installazione, validità appoggi, portata solai, uso di coperture in funzione della ventosità o del carico di neve delle zone di installazione.

MODIFICHE AI PRODOTTI

Alce si riserva la possibilità di apportare senza preavviso ai propri prodotti modifiche atte a migliorarne la qualità.

STAGIONALITÀ

Alce non garantisce l'immediata disponibilità dei prodotti in quanto articoli soggetti a stagionalità.

Le immagini utilizzate su questo catalogo sono di proprietà di Alce S.r.l. È vietata la riproduzione totale o parziale delle stesse salvo espressa autorizzazione scritta da parte di Alce S.r.l.

I colori del presente catalogo sono da considerarsi indicativi per motivi di stampa tipografica.



*inquadra questo
codice per visitare
il nostro sito*



**Twig è prodotto e distribuito da Alce S.r.l.
Via Bosa, 9 - Luzzara (RE)
Tel. 0522 976798 - Fax 0522 979850
info@alceweb.com - www.alceweb.com**